



---

**EDITAL - PREGÃO PRESENCIAL - SRP Nº 048/2018**  
**Processo Administrativo nº. 090/2018**

A **PREFEITURA MUNICIPAL DE ALTAMIRA – SECRETARIA MUNICIPAL DE INTEGRAÇÃO SOCIAL - SEMIS**, através do Pregoeiro José de Arimatéia A. Batista e Equipe de Apoio composta por: Polyana Moreira da Silva e Cleonice da Silva Soares, ambos instituídos pela Portaria nº. 1881 de 18 de agosto de 2017, torna público para o conhecimento de todos os interessados que realizará licitação para **REGISTRO DE PREÇOS** na modalidade **PREGÃO**, na forma **PRESENCIAL**, do tipo menor preço, conforme descrição contida neste Edital e seus Anexos. O procedimento licitatório obedecerá à Lei Federal nº 10.520/2002, Decreto Federal nº. 3.555/2000, Decreto Municipal nº 544/2014, Lei Complementar nº. 123/2006, e subsidiariamente à Lei Federal nº 8.666/1993 e suas alterações posteriores, bem como à legislação correlata e demais exigências previstas neste Edital e seus Anexos.

**TIPO:** Menor Preço por **LOTE**.

**ABERTURA:** **30/07/2018**, às **08:30** horas, na Divisão de Suprimentos e Serviços da Prefeitura Municipal de Altamira, localizada na Av. Brigadeiro Eduardo Gomes nº. 3246, Bairro Esplanada do Xingu, na cidade de Altamira, estado do Pará, decorridos 10 (dez) minutos do horário acima estabelecido, o Pregoeiro dará início à abertura dos envelopes, não sendo permitido, a partir de então, o recebimento de quaisquer outros envelopes. Na hipótese de não haver expediente nesta data, a abertura da licitação ocorrerá no primeiro dia útil subsequente, no mesmo horário e local.

**ATENÇÃO:** **PREFEITURA MUNICIPAL DE ALTAMIRA**, *recomenda aos licitantes que leiam com atenção o presente Edital e seus anexos.*

**1 - DO OBJETO**

1.1 - Constitui objeto do presente certame e a seleção e contratação de empresas com o objetivo de formar o Sistema de Registro de Preços da Administração Pública Municipal para o fornecimento de **Kit de Academia ao Ar Livre**, para contratações futuras, na forma estabelecida no inciso I do art. 2º do Decreto Municipal nº 544/2014, conforme especificações constantes do Termo de Referência (Anexo I).

1.2 - A licitação será de um único **LOTE**, conforme tabela constante no Termo de Referência, porém, a proposta deverá ser para todos os itens que compõem o **LOTE**.

1.3 - O critério de julgamento adotado será o **MENOR PREÇO** por **LOTE**, observadas as exigências contidas neste Edital e seus Anexos quanto às especificações do objeto.

1.4 - Integram este Edital, para todos os fins e efeitos, os seguintes anexos:

1.4.1 – ANEXO I: Termo de Referência;

1.4.2 - ANEXO II: Modelo de proposta;



- 1.4.3 - ANEXO III: Modelo de termo de credenciamento;
- 1.4.4 - ANEXO IV: Modelo de Declaração de Elaboração Independente de Proposta, de que trata a Instrução Normativa nº 2, de 16 de setembro de 2009, da Secretaria de Logística e Tecnologia da Informação do Ministério do Planejamento, Orçamento e Gestão;
- 1.4.5 - ANEXO V: Modelo de declaração de cumprimento dos requisitos de habilitação (inciso VII do artigo 4º da Lei nº 10.520, de 2002);
- 1.4.6 - ANEXO VI: Modelo de declaração de inexistência de fato superveniente impeditivo da habilitação;
- 1.4.7- ANEXO VII: Modelo de declaração relativa à proibição do trabalho do menor (Lei nº 9.854/99)
- 1.4.8 - ANEXO VIII: Modelo de declaração de microempresa e empresa de pequeno porte;
- 1.4.9 - ANEXO IX: Modelo de minuta da ata de registro de preços;
- 1.4.10 - ANEXO X: Minuta de termo de adesão para eventuais órgão carona;
- 1.4.11 - ANEXO XI: Minuta de contrato administrativo.
- 1.4.12 - ANEXO XII – Comprovante de retirada do Edital.

## **2 - DO GERENCIAMENTO DA ATA**

2.1. A administração e os atos de controle da Ata de Registro de Preços decorrente da presente licitação será da Divisão de Suprimentos e Serviços, como Órgão Gerenciador do Sistema de Registro de Preços, nos termos do art. 5º do Decreto Municipal nº 544/2014;

2.2. O Órgão Gerenciador acompanhará, periodicamente, os preços praticados no mercado para os produtos registrados e nas mesmas condições de fornecimento, para fins de controle e fixação do valor máximo a ser paga pela Administração.

2.2.1. A Divisão de Suprimentos e Serviços sempre que os órgãos e entidades usuários da Ata desejarem efetivar contrato indicará os fornecedores e seus respectivos saldos, visando subsidiar os pedidos dos kit de academia ao ar livre, respeitada a ordem de registro e os quantitativos a serem fornecidos;

2.3 - Poderá utilizar-se da Ata de Registro de Preços, qualquer órgão ou entidade da Administração que não tenha participado do certame, mediante prévia consulta ao órgão gerenciador (Município de Altamira/PA), desde que devidamente comprovada a vantagem e respeitadas, no que couber, as condições e as regras estabelecidas na Lei nº 8.666/93 e no Decreto Municipal nº 544/2014, relativos à utilização do Sistema de Registro de Preços.

2.4 - Caberá ao fornecedor beneficiário da Ata de Registro de Preços, observadas as condições nela estabelecidas, optar pela aceitação ou não do fornecimento aos órgãos ou entidades da Administração Pública que não participaram do certame, independentemente dos quantitativos registrados na Ata, desde que este fornecimento não prejudique as obrigações anteriormente assumidas.



### **3 - DA ADESÃO À ATA DE REGISTRO DE PREÇOS**

3.1 - A ata de registro de preços, durante sua validade, poderá ser utilizada por qualquer órgão da administração pública municipal – Prefeitura Municipal de Altamira/PA, que não tenha participado do certame licitatório, mediante anuência do órgão gerenciador, desde que devidamente justificada a vantagem e respeitadas, no que couber, as condições e as regras estabelecidas na Lei Federal nº 8.666, de 1993 e no Decreto nº 544, de 2014.

3.2 - Caberá ao fornecedor beneficiário da Ata de Registro de Preços, observadas as condições nela estabelecidas, optar pela aceitação ou não do fornecimento, desde que este fornecimento não prejudique as obrigações anteriormente assumidas com o órgão gerenciador e órgãos participantes.

3.3 - As aquisições ou contratações adicionais a que se refere este item não poderão exceder, por órgão ou entidade, a cem por cento dos quantitativos dos itens do instrumento convocatório e registrados na ata de registro de preços para o órgão gerenciador e órgãos participantes.

3.4 - As adesões à ata de registro de preços são limitadas, na totalidade, ao (máximo quántuplo) do quantitativo de cada item registrado na ata de registro de preços para o órgão gerenciador e órgãos participantes, independente do número de órgãos não participantes que eventualmente aderirem.

3.5 - Ao órgão não participante que aderir à ata competem os atos relativos à cobrança do cumprimento pelo fornecedor das obrigações contratualmente assumidas e a aplicação, observada a ampla defesa e o contraditório, de eventuais penalidades decorrentes do descumprimento de cláusulas contratuais, em relação as suas próprias contratações, informando as ocorrências ao órgão gerenciador.

3.6 - Após a autorização do órgão gerenciador, o órgão não participante deverá efetivar a contratação solicitada em até noventa dias, observado o prazo de validade da Ata de Registro de Preços.

3.7 - Caberá ao órgão gerenciador autorizar, excepcional e justificadamente, a prorrogação do prazo para efetivação da contratação, respeitado o prazo de vigência da ata, desde que solicitada pelo órgão não participante.

### **4 - DO CREDENCIAMENTO (ENVELOPE “A”)**

4.1 – Só poderá deliberar em nome do proponente, formulando ofertas/lances de preços praticar demais atos pertinentes ao certame, o representante munido dos seguintes documentos:

- a) Cópia da Carteira de Identidade ou outro documento equivalente com foto;
- b) Instrumento Público de Procuração ou Termo de Credenciamento (Anexo III) com firma reconhecida com poderes para formular ofertas e lances de preços e praticar todos os demais atos pertinentes ao certame, em nome do proponente;
- c) Cópia do registro comercial (se empresa individual) ou cópia do ato constitutivo, estatuto ou contrato social em vigor, devidamente registrado (se sociedades comerciais) ou cópia do registro do ato constitutivo (se sociedades civis);



d) Declaração de cumprimento dos requisitos de habilitação (inciso VII do artigo 4º da Lei nº 10.520, de 2002), Anexo V;

e) Declaração de inexistência de fato superveniente impeditivo da habilitação, Anexo VI;

f) Declaração de microempresa e empresa de pequeno porte (caso se enquadre como ME ou EPP a empresa deverá anexar a esta declaração o documento solicitado abaixo), Anexo VIII;

*f-1) No caso de microempresa ou empresa de pequeno porte: CERTIDÃO SIMPLIFICADA DIGITAL expedida pela Junta Comercial ou pelo Registro Civil das Pessoas Jurídicas, conforme o caso, que comprove a condição de microempresa ou empresa de pequeno porte, nos termos do artigo 8º da Instrução Normativa nº 103, de 30/04/2007, do Departamento Nacional de Registro do Comércio – DNRC;*

*f-2) A presente Certidão deverá ser atualizada a cada alteração contratual ou registro de balanço.*

*f-3) Caso não apresente a mesma perderá as prerrogativas da LC nº.123/2006.*

*f-4) O licitante é responsável por solicitar seu desenquadramento da condição de microempresa ou empresa de pequeno porte quando houver ultrapassado o limite de faturamento estabelecido no art. 3º da Lei Complementar nº 123, de 2006, no ano fiscal anterior, sob pena de ser declarado inidôneo para licitar e contratar com a administração pública, sem prejuízo das demais sanções, caso usufrua ou tente usufruir indevidamente dos benefícios previstos no Decreto nº. 8.538/15.*

4.2 – Nenhuma pessoa física, ainda que credenciada por procuração legal, poderá representar mais de um licitante;

4.3 – Se o representante for sócio, proprietário, dirigente ou assemblado da empresa proponente deverá apresentar a carteira de identidade ou outro documento equivalente com foto, juntamente com a cópia autenticada do Estatuto, Contrato Social ou equivalente que expresse seus poderes para exercer direitos e assumir obrigações em decorrência de tal investidura, acompanhado dos documentos contidos no subitem 4.1, alíneas: “d” “e” “f”;

– Caso o credenciamento seja efetuado por meio de procuração por instrumento público o licitante fica dispensado de apresentar o documento especificado no subitem 4.1 alínea “c”.

4.4 – O licitante ou o seu representante que não se credenciar ou não comprovar seus poderes estará impedido de apresentar lances, formular intenção de recurso ou manifestar-se, de qualquer forma, durante a sessão.

4.5 – Os documentos deverão ser apresentados no processo original ou cópias que serão autenticados pelo Pregoeiro na ocasião da abertura dos envelopes de credenciamentos, ou por cópias autenticadas em cartório, devendo, no entanto, estarem perfeitamente legíveis e sem qualquer emenda ou rasura.

**4.6 – As DECLARAÇÕES deverão ser apresentadas em papel A4 timbrado da empresa e nele faça constar todos os dados, tais como (nome de fantasia, razão social, CNPJ, Inscrição Estadual, Inscrição Municipal, endereço completo, telefones. Fax, email – se houver), datilografada ou digitada, datada e assinada na parte final, pelo representante legal da licitante, sem emendas, rasuras, entrelinhas, ou ressalvas.**



## **5 - DAS CONDIÇÕES DE PARTICIPAÇÃO**

5.1 - Poderão participar deste Pregão os interessados pertencentes ao ramo de atividade relacionada ao objeto da licitação, conforme disposto nos respectivos atos constitutivos, que atenderem a todas as exigências, inclusive quanto à documentação, constante deste Edital e seus Anexos.

5.2 - Não será admitida nesta licitação a participação de pessoas jurídicas:

5.2.1 - Com falência, recuperação judicial, concordata ou insolvência, judicialmente decretadas, ou em processo de recuperação extrajudicial;

5.2.2 - Em dissolução ou em liquidação;

5.2.3 - Que estejam suspensas de licitar e impedidas de contratar com qualquer órgão ou entidade da Administração Pública, seja na esfera Federal, Estadual, do Distrito Federal ou Municipal, nos termos do artigo 87, inciso III, da Lei nº 8.666/1993;

5.2.4 - Que estejam impedidas de licitar e de contratar com a União, Estados, Distrito Federal ou Municípios, nos termos do artigo 7º da Lei nº 10.520/2002, e decretos regulamentadores;

5.2.5 - Que estejam proibidas de contratar com a Administração Pública, em razão de sanção restritiva de direito decorrente de infração administrativa ambiental, nos termos do artigo 72, § 8º, inciso V, da Lei nº 9.605/1998;

5.2.6 - Que tenham sido declaradas inidôneas para licitar ou contratar com a Administração Pública;

5.2.7 - Que estejam reunidas em consórcio;

5.2.8 - Que sejam controladoras, coligadas ou subsidiárias entre si;

5.2.9 - Estrangeiras que não funcionem no País;

5.2.10 - Quaisquer interessados que se enquadrem nas vedações previstas no artigo 9º da Lei nº 8.666/1993;

5.2.11 - Servidor, dirigente da *Prefeitura Municipal de Altamira/PA*, ou responsável pela licitação;

5.2.12 - Com falência decretada, sob concurso de credores, em dissolução ou em liquidação;

5.3 - Os impedimentos, casos existentes, deverão ser declarados pela empresa proponente, sob pena de responsabilidades administrativas e penais cabíveis, conforme legislação vigente.

5.4 - O descumprimento de qualquer condição de participação acarretará a inabilitação do licitante.



## **6 - DISPOSIÇÕES GERAIS SOBRE OS ENVELOPES**

6.1 - A entrega da proposta comercial e dos documentos de habilitação será feita no local, data e horário indicados no preâmbulo do presente edital, em envelopes distintos, devidamente lacrados, contendo referência ao presente certame e indicando as seguintes informações:

**PMA – SECRETARIA MUNICIPAL DE INTEGRAÇÃO SOCIAL**  
**PREGÃO PRESENCIAL SRP – Nº 048/2018**  
**ENVELOPE “A” - CREDENCIAMENTO**  
**RAZÃO SOCIAL:**  
**CNPJ:**  
**TELEFONE:**

**PMA – SECRETARIA MUNICIPAL DE INTEGRAÇÃO SOCIAL**  
**PREGÃO PRESENCIAL SRP – Nº 048/2018**  
**ENVELOPE “B” - PROPOSTA COMERCIAL**  
**RAZÃO SOCIAL:**  
**CNPJ:**  
**TELEFONE:**

**PMA – SECRETARIA MUNICIPAL DE INTEGRAÇÃO SOCIAL**  
**PREGÃO PRESENCIAL SRP – Nº 048/2018**  
**ENVELOPE “C” - DOCUMENTOS DE HABILITAÇÃO**  
**RAZÃO SOCIAL:**  
**CNPJ:**  
**TELEFONE:**

6.2. No caso da Sessão do Pregão, em situação excepcional, vir a ser suspensa antes de cumpridas todas as suas fases, os envelopes, devidamente rubricados no fechamento, ficarão sob a guarda do pregoeiro e serão exibidos, ainda lacrados e com as rubricas, aos participantes, na Sessão marcada para o prosseguimento dos trabalhos.

6.3 - A declaração falsa relativa ao cumprimento de qualquer condição sujeitará o licitante às sanções previstas neste Edital.

## **7 - DA APRESENTAÇÃO E CONTEÚDO DA PROPOSTA COMERCIAL – (ENVELOPE “B”)**

7.1 - A proposta deverá ser apresentada em papel A4 timbrado da empresa e nele faça constar todos os dados, tais como (nome de fantasia, razão social, CNPJ, Inscrição Estadual, Inscrição Municipal, endereço completo, telefones, Fax, email – se houver), em 01 (uma) via, datilografada ou digitada, datada e assinada na parte final, rubricada em todas as suas folhas pelo representante legal da licitante, sem emendas, rasuras, entrelinhas, ou ressalvas e em PENDRIVE, na forma de word ou excel, dentro do envelope B.

a) orçamento discriminado em preços unitário e total para os produtos a serem fornecidos, em algarismos unitário e total para cada item, e em algarismo e por extenso para o valor total do lote, com no máximo duas casas decimais, em moeda corrente nacional, sendo que o



preço proposto na proposta escrita e naquele que por ventura vier a ser ofertados através de lances verbais, estão incluídos todos os impostos, taxas, emolumentos, encargos trabalhistas, previdenciários, fiscais, comerciais, contribuições fiscais e parafiscais, despesas com mão de obra, locomoção, seguro acidente, comissões, fretes, despesas financeiras e operacionais, bem como outras despesas de qualquer natureza que se fizerem indispensáveis à perfeita execução do objeto da licitação;

b) deverá acompanhar o Catálogo Ilustrativo, original, próprio do fabricante, com ilustrações/foto do equipamento, desenho industrial, discriminando as dimensões e peso do equipamento, marca, modelo, especificações técnicas, sem deixar dúvidas por ocasião da análise técnica e todas as informações necessárias para avaliar se o equipamento proposto atende as necessidades. O catálogo deve estar acompanhado de Manual de Instalação e 04 (quatro) exemplos de planta baixa de diferentes modelos com posicionamento correto dos equipamentos.

c) deverá o licitante vencedor apresentar nova proposta escrita do novo valor adjudicado, no prazo máximo de 24 horas;

d) prazo mínimo de validade da proposta não inferior a **60 (sessenta) dias**, a contar da data da reunião do Pregão. Se na proposta não constar prazo de validade, subentende-se 60 (sessenta) dias;

e) o prazo de entrega deverá ser de MÁXIMO 30 (trinta) dias após a assinatura da ata de registro de preços e/ou contrato e recebimento da autorização de retirada emitidas pelo GESTOR DO CONTRATO, sem a qual não gera qualquer responsabilidade de pagamento.

f) descrição e especificação claras e completas do objeto a ser fornecido, de acordo com as especificações técnicas (Anexo I), informado a marca e fabricante;

g) em caso de divergência entre os preços unitários e totais, serão considerados os primeiros entre os expressos em algarismos;

h) indicar o nome completo e a qualificação (nacionalidade, estado civil, profissão, número da Carteira de Identidade – RG ou outro documento equivalente, CPF, endereço completo e telefone) do responsável legal da empresa que assinará o contrato, informando o cargo que ocupa na empresa;

i) indicar o nome do Banco, código da Agencia e número da Conta Corrente para efeito de pagamento;

j) a proposta deverá limitar-se ao objeto desta licitação, sendo desconsideradas quaisquer alternativas de preço ou qualquer outra condição não prevista no Edital.

l) iniciada a abertura dos envelopes contendo as propostas, não mais caberá desistência das mesmas, nos termos do § 6º do art. 43 da Lei Federal n.º 8.666/93, salvo por motivo justo decorrente de fato superveniente e aceito pelo pregoeiro;

m) não serão aceitas as propostas ou documentos enviados via fax ou meio eletrônico.



n) declaração de elaboração independente de proposta, Anexo IV;

7.2 - Não serão admitidos cancelamentos, retificações ou alterações nas condições estabelecidas, uma vez abertas as propostas escritas. Os erros ou equívocos e omissões havidos nas cotações serão de inteira responsabilidade do proponente, não lhe cabendo em caso de classificação, eximir-se do fornecimento do objeto da presente licitação.

7.3 - A proposta deverá ser firme e precisa, sem alternativas de preços ou qualquer outra condição que induza o julgamento a ter mais de um resultado.

7.4 – Todas as especificações do objeto contidas na proposta vinculam a Contratada;

7.5 - A licitante é responsável pela fidelidade e legitimidade das informações e dos documentos apresentados em qualquer fase da licitação.

7.6 - Ao apresentar a proposta implica plena aceitação, por parte do licitante, das condições estabelecidas neste Edital e seus Anexos.

#### **8 – DA DESCLASSIFICAÇÃO DAS PROPOSTAS:**

8.1 - O Pregoeiro verificará as propostas apresentadas, desclassificando aquelas que não estejam em conformidade com os requisitos estabelecidos neste Edital, que sejam omissas, apresentem irregularidades ou defeitos capazes de dificultar o julgamento.

8.2 - Consignarem preços excessivos ou manifestamente inexequíveis;

8.3 - Não será motivo de desclassificação simples omissões que sejam irrelevantes para o entendimento da proposta, que não venham causar prejuízo para a Administração e nem firam os direitos dos demais licitantes;

8.4 - A desclassificação de proposta será sempre fundamentada e registrada em Ata.

#### **9 - DA CLASSIFICAÇÃO DAS PROPOSTAS**

9.1 - O Pregoeiro classificará o autor da proposta de menor preço e aqueles que tenham apresentado propostas em valores sucessivos e superiores em até 10% (dez por cento), relativamente à de menor preço, para participação na fase de lances.

9.2 - Quando não forem verificadas, no mínimo, três propostas escritas de preços nas condições definidas no subitem anterior, o Pregoeiro classificará as melhores propostas subsequentes, até o máximo de três, para que seus autores participem dos lances verbais, quaisquer que sejam os preços oferecidos.

#### **10 – DA FORMULAÇÃO DOS LANCES**

10.1 - Classificadas as propostas, de acordo com o Edital, o Pregoeiro dará início à etapa de apresentação de lances verbais pelos licitantes, que deverão ser formulados de forma sucessiva, em valores distintos e decrescentes.

10.1.1 - O lance deverá ser ofertado pelo valor total do LOTE.





10.2 - O Pregoeiro convidará individualmente os licitantes classificados, de forma seqüencial, a apresentar lances verbais, a partir do autor da proposta classificada de maior preço e os demais, em ordem decrescente de valor.

10.3 - A desistência em apresentar lance verbal, quando convocado pelo Pregoeiro, implicará a exclusão do licitante da etapa de lances e a manutenção do último preço por ele apresentado, para efeito de ordenação das propostas.

10.4 - Caso não se realizem lances verbais, será verificada a conformidade entre a proposta escrita de menor preço e o valor estimado para a contratação;

10.5 - Dos lances ofertados não caberá retratação;

10.6 - Encerrada a etapa de lances, na hipótese de participação de licitante microempresa (ME) ou empresa de pequeno porte (EPP), será observado o disposto nos artigos 44 e 45, da Lei Complementar nº 123, de 2006, regulamentada pelo Decreto nº 6.204, de 2007.

10.6.1 - O Pregoeiro identificará os preços ofertados pelas ME e EPP participantes que sejam iguais ou até 5% (cinco por cento) superiores ao menor preço, desde que a primeira colocada não seja uma ME ou EPP.

10.6.2 - As propostas ou lances que se enquadrarem nessa condição serão consideradas empatadas com a primeira colocada e o licitante ME ou EPP melhor classificado terá o direito de apresentar uma última oferta para desempate, obrigatoriamente abaixo da primeira colocada, no prazo máximo de 5 (cinco) minutos.

10.6.3 - Caso a ME ou EPP melhor classificada desista ou não se manifeste no prazo estabelecido, serão convocadas as demais licitantes ME ou EPP participantes que se encontrem naquele intervalo de 5% (cinco por cento), na ordem de classificação, para o exercício do mesmo direito, segundo o estabelecido no subitem anterior.

10.6.4 - Caso sejam identificadas propostas de licitantes ME ou EPP empatadas, no referido intervalo de 5% (cinco por cento), será realizado sorteio para definir qual das licitantes primeiro poderá apresentar nova oferta, conforme subitem acima.

10.6.5 - Havendo êxito neste procedimento, a ME ou EPP assumirá a condição de melhor classificada no certame, para fins de aceitação. Não havendo êxito, ou tendo sido a melhor oferta inicial apresentada por ME ou EPP, ou ainda não existindo ME ou EPP participante, prevalecerá a classificação inicial.

10.6.6 - Somente após o procedimento de desempate fictício, quando houver, e a classificação final dos licitantes, será cabível a negociação de preço junto ao fornecedor classificado em primeiro lugar.

10.7 - Havendo eventual empate entre propostas, ou entre propostas e lances, o critério de desempate será aquele previsto no artigo 3º, § 2º, da Lei Federal nº 8.666, de 1993, assegurando-se a preferência, sucessivamente, aos bens e serviços:

a) produzidos no País;



- b) produzidos ou prestados por empresas brasileiras;
- c) produzidos ou prestados por empresas que invistam em pesquisa e no desenvolvimento de tecnologia no País.

10.7.1 - Persistindo o empate, o critério de desempate será o sorteio.

10.8 - Apurada a proposta final classificada em primeiro lugar, o Pregoeiro poderá negociar com o licitante para que seja obtido melhor preço, observado o critério de julgamento, não se admitindo negociar condições diferentes daquelas previstas neste Edital.

10.9 - Não se permitirá a qualquer dos licitantes solicitar a retirada de envelopes ou cancelamento de propostas após a sua entrega;

10.10 - Na situação prevista no inciso 10.4, o Pregoeiro poderá negociar diretamente com a proponente para que seja obtido melhor preço;

10.11 - Faculta-se ao Pregoeiro o direito de promover, em qualquer fase da licitação, diligência destinada a esclarecer ou a complementar a instrução do processo, vedada a inclusão posterior de documento ou informação que deveria constar originariamente da proposta;

10.12 - O julgamento e a adjudicação do objeto desta licitação serão realizados pelo critério do MENOR PREÇO por LOTE;

10.13 - Quando todas as propostas forem desclassificadas, o Pregoeiro poderá fixar aos licitantes o prazo de 08 (oito) dias úteis para a apresentação de novas propostas escoimadas das causas referidas no item anterior;

## **11 – DA ACEITAÇÃO E JULGAMENTO DAS PROPOSTAS**

11.1 - O Pregoeiro examinará a proposta classificada em primeiro lugar quanto à compatibilidade do preço em relação ao valor estimado para a contratação e sua exequibilidade, bem como quanto ao cumprimento das especificações do objeto.

11.2 - O Pregoeiro poderá solicitar ao licitante que apresente imediatamente documento contendo as características do material ofertado, tais como marca, modelo, tipo, fabricante e procedência, além de outras informações pertinentes, a exemplo de catálogos, folhetos ou propostas, sob pena de não aceitação da proposta.

11.3 - Os licitantes deverão colocar à disposição da Administração todas as condições indispensáveis à realização de testes e fornecer, sem ônus, os manuais impressoras em língua portuguesa, necessários ao seu perfeito manuseio, quando for o caso.

11.4 - Havendo necessidade, o Pregoeiro suspenderá a sessão, informando a nova data e horário para a continuidade da mesma.

11.5 - Se a proposta classificada em primeiro lugar não for aceitável, ou for desclassificada, o Pregoeiro examinará a proposta subsequente, e, assim sucessivamente, na ordem de classificação, até a apuração de uma proposta que atenda ao Edital.



11.5.1 - Nessa situação, o Pregoeiro poderá negociar com o licitante para que seja obtido preço melhor.

11.6 - No julgamento das propostas, o Pregoeiro poderá sanar erros ou falhas que não alterem sua substância, mediante despacho fundamentado, registrado em ata e acessível a todos, atribuindo-lhes validade e eficácia para fins de classificação.

11.7 - Aceita a proposta classificada em primeiro lugar, o licitante deverá comprovar sua condição de habilitação, na forma determinada neste Edital.

## **12 - DA APRESENTAÇÃO DA DOCUMENTAÇÃO DE HABILITAÇÃO – (ENVELOPE “C”)**

**OBS: A documentação deverá ser apresentada conforme a ordem deste Edital, inclusive com índice (o não cumprimento do mesmo será inabilitado).**

### **12.1 – Certificado de Registro Cadastral:**

12.1.1 - Deverá ser apresentado: CRC – Certificado de Registro Cadastral emitido pela Prefeitura Municipal de Altamira, emitido no máximo 02 (dois) dias úteis anterior a data de recebimento do credenciamento, proposta e habilitação, acompanhado dos documentos abaixo relacionados, em original, em cópia autenticada ou ainda em cópia simples neste caso, mediante a apresentação dos originais, para conferência e autenticação, na sessão pública:

### **12.2 - Habilitação Jurídica:**

12.2.1 - No caso de empresário individual: inscrição no Registro Público de Empresas Mercantis, a cargo da Junta Comercial da respectiva sede;

12.2.2 - Em se tratando de Microempreendedor Individual – MEI: Certificado da Condição de Microempreendedor Individual - CCMEI, na forma da Resolução CGSIM nº 16, de 2009, cuja aceitação ficará condicionada à verificação da autenticidade no sítio [www.portaldoempreendedor.gov.br](http://www.portaldoempreendedor.gov.br);

12.2.3 - No caso de sociedade empresária ou empresa individual de responsabilidade limitada - EIRELI: ato constitutivo, estatuto ou contrato social em vigor, devidamente registrado na Junta Comercial da respectiva sede, acompanhado de documento comprobatório de seus administradores;

12.2.4 - No caso de sociedade simples: inscrição do ato constitutivo no Registro Civil das Pessoas Jurídicas do local de sua sede, acompanhada de prova da indicação dos seus administradores;

12.2.5 - Inscrição no Registro Público de Empresas Mercantis onde opera, com averbação no Registro onde tem sede a matriz, no caso de ser o participante sucursal, filial ou agência;

12.2.6 - No caso de empresa ou sociedade estrangeira em funcionamento no País: decreto de autorização;



12.2.7 - Os documentos acima deverão estar acompanhados de todas as alterações ou da consolidação respectiva;

### **12.3 - Regularidade Fiscal e Trabalhista:**

12.3.1 - Comprovante de inscrição no CNPJ;

12.3.2 - Ficha de inscrição cadastral FIC – Inscrição Estadual;

12.3.3 - Certificado de Regularidade do FGTS - CRF, expedido pela Caixa Econômica Federal;

12.3.4 - Certidão Negativa de Débitos, ou Positiva com Efeitos de Negativa, Relativos aos Tributos Federais e à Dívida Ativa da União, sendo que a mesma deve abranger também as contribuições sociais previstas nas alíneas “a” a “d” do parágrafo único do art. 11 da Lei nº.

8.212, de 24 de julho de 1991, expedida pela Secretaria da Receita Federal;

12.3.5 - Certidões de Negativas da Fazenda Estadual (Tributária e Não Tributária), do domicílio ou sede do licitante;

12.3.6 - Certidão Negativa de Débito da Fazenda Municipal, do domicílio ou sede do licitante e da Prefeitura Municipal de Altamira;

12.3.7 Certidão Negativa de Débitos Trabalhista – CNDT ou Certidão Positiva com Efeitos de Negativa;

***12.3.8 - Caso o licitante seja microempresa ou empresa de pequeno porte, deverá apresentar toda a documentação exigida para efeito de comprovação de regularidade fiscal, mesmo que esta apresente alguma restrição, sob pena de ser inabilitado.***

### **12.4 - Qualificação Técnica:**

12.4.1 - A licitante deverá apresentar pelo menos 02 (dois) Atestado de capacidade técnica expedida por Órgão da Administração Pública ou Privada, comprovando que a licitante manteve ou mantém contrato para o fornecimento da mesma natureza desta licitação, contendo o grau de satisfação quanto ao nível de atendimento e qualidade, acompanhado de cópia da nota fiscal;

12.4.2 - Laudo de Ergonomia e Biomecânica dos equipamentos certificado por Docente Estadual ou por Profissional devidamente credenciado no Conselho Regional Competente, emitido por um profissional de Educação Física e por um Fisioterapeuta, com firma reconhecida.

12.4.3 - Termo de Garantia de no mínimo 12 (doze) meses, contra defeitos de fabricação.

12.4.4 - Certidão de Registro e Quitação da Licitante junto ao CREA, dentro do seu prazo de validade, caso seja de outro estado deverá ter o visto o CREA/PA, (Resolução nº 266/97, art. 4º, CONFEA).



12.4.5 - Certidão de Registro e Quitação de seu(s) responsável(eis) técnico(s) junto ao CREA, dentro do seu prazo de validade, caso seja de outro estado deverá ter o visto o CREA/PA, (Resolução nº 266/97, art. 4º, CONFEA).

12.4.6 - Comprovação da Licitante de possuir em seu quadro técnico permanente, na data da publicação do Edital, profissional habilitado de nível superior em Engenharia detentor de Atestado e Acervo Técnico, reconhecido pelo CREA por execução de serviços semelhantes ao objeto da licitação, que será o profissional responsável pelos mesmos.

12.4.6.1 - Os acervos técnicos só serão aceitos se os profissionais em pauta possuírem vínculo empregatício com a Licitante, comprovado mediante a apresentação:

12.4.6.1.1 - Cópia autenticada na Ficha de Registro de Empregado e Registro em Carteira de Trabalho, ou

12.4.6.1.2 - Cópia do Contrato de Prestação de Serviços, ou

12.4.6.1.3 - Para dirigentes de empresa, tal comprovação, poderá ser feita através da cópia da Ata da Assembleia ou Contrato Social.

12.4.7 - Acervo Técnico: comprovante de boa execução, através de atestado técnico em nome do responsável técnico ligado(s) ao objeto(s) da licitação, emitido por pessoa jurídica de direito público ou privado, devidamente registrados no CREA, compatíveis em características com o(s) objeto(s) da licitação, limitadas estas exclusivamente às parcelas de maior relevância e valor significativo.

12.4.8 - Apresentar registro no CREF – Conselho Regional de Educação Física, da Pessoa Jurídica, da marca ofertada pelo licitante.

12.4.9 - Apresentar Registro de Qualificação de Procedimento de Soldagem emitido por Inspetor de Solda qualificado no mínimo nível N2, atestando a padronização e a validação do processo de solda, emitido por Instituição competente.

12.4.10 - Comprovação de resultados de ensaios por laudos técnicos emitidos por laboratórios de instituições de terceira parte, associados à ABPTI - Associação Brasileira das Instituições de Pesquisa Tecnológica ou acreditadas no INMETRO, do material utilizado, conforme exigências mínimas abaixo:

12.4.10.1 - Fabricação em aço carbono, designação copant 1005 a 1020, conforme a NBR NM 87/Out2000.

12.4.10.2 - Tratamento anticorrosivo, tipo camada de fosfatização (fosfatização em banho de fosfato de Zinco ou Fosfato de Ferro), conforme a NBR 9209:1986;

12.4.10.3 - Comprovação da existência do revestimento de TINTA com resina epoxi pó (pintura eletrostática), curada à aproximadamente 200°C, espessura da camada de TINTA de no mínimo 60micrometros, de acordo com a NBR 10443/2008.

12.4.10.4 - Comprovação da fosfatização do aço de no mínimo 3,00 g/m².



12.4.10.5 - Aderência da camada de TINTA com resistência mínima "Y1" "X1", quando ensaiado de acordo com a NBR 11003/Abr 1990.

12.4.10.6 - Resistência à corrosão por exposição à névoa salina de no mínimo 1.000 horas, quando ensaiado conforme a NBR 8094/83; sem presença de empolamento conforme a NBR 5841:1974 e ferrugem conforme a NBR 5770:1984.

### **12.5 - Qualificação Econômico financeira:**

12.5.1 - Balanço patrimonial e demonstrações contábeis do último exercício social, já exigíveis e apresentados na forma da lei, que comprovem a boa situação financeira da empresa, vedada a sua substituição por balancetes ou balanços provisórios, podendo ser atualizados por índices oficiais quando encerrado há mais de 03 (três) meses da data de apresentação da proposta;

12.5.1.1 - No caso de empresa constituída no exercício social vigente, admite-se a apresentação de balanço patrimonial e demonstrações contábeis referentes ao período de existência da sociedade.

12.5.1.2 - A comprovação exigida no item anterior deverá ser feita da seguinte forma:

12.5.1.2.1 - No caso de sociedades anônimas, cópia do balanço patrimonial e demonstrações contábeis, publicados no Diário Oficial do Estado / Distrito Federal ou, se houver, do Município da sede da empresa;

12.5.1.2.2 - No caso de empresas de responsabilidade limitada, cópia das páginas do Livro Diário, contendo Termo de Abertura, Balanço Patrimonial, Demonstrações Contábeis e Termo de Encerramento, com o respectivo registro na Junta Comercial e, no caso de sociedades simples (cooperativas/associações), no cartório competente.

12.5.1.3 - O licitante deverá apresentar os seguintes índices contábeis, extraídos do último balanço patrimonial ou do balanço patrimonial referente ao período de existência da sociedade, atestando a boa situação financeira:

12.5.1.3.1 - Índice de Liquidez Geral (ILG) não inferior a 1,00 (um), obtido pela fórmula:

$$LG = \frac{\text{Ativo Circulante} + \text{Realizável a Longo Prazo}}{\text{Passivo Circulante} + \text{Passivo Não Circulante}} > 1,00$$

12.5.1.3.2 - Índice de Liquidez Corrente (ILC) não inferior a 1,00 (um), obtido pela fórmula:

$$LC = \frac{\text{Ativo Circulante}}{\text{Passivo Circulante}} > 1,00$$



12.5.1.3.3 - Índice de Solvência Geral (ISG) não inferior a 1,00 (um), obtido pela fórmula:

$$SG = \frac{\text{Ativo Total}}{\text{Passivo Circulante} + \text{Passivo Não Circulante}} > 1,00$$

12.5.1.4 - Só serão habilitadas as empresas cujos índices atenderem aos critérios mínimos acima estabelecidos;

12.5.2 - As empresas, que apresentarem resultado inferior ou igual a 1 (um) em qualquer dos índices de Liquidez Geral (LG), Solvência Geral (SG) e Liquidez Corrente (LC), deverão comprovar patrimônio líquido de 10% (dez por cento) do valor estimado da contratação ou do item pertinente.

12.5.3 - Certidão de Regularidade Profissional que assinou o respectivo balanço, emitido pelo Conselho de Contabilidade, devidamente em dias.

12.5.4 - Certidão Judicial Civil Negativa (Falência, Concordata ou Recuperação Judicial) expedida pelo distribuidor da sede da pessoa jurídica dentro do prazo de validade.

#### **12.6 – Documentos Complementares:**

12.6.1 - Declaração da proponente de que não possui em seu quadro pessoal empregado com menos de 18 (dezoito) anos em trabalho noturno, perigoso ou insalubre e de 16 (dezesesseis) anos em qualquer trabalho, salvo na condição de aprendiz, a partir de 14 (quatorze) anos, nos termos do inciso XXXIII do art. 7º da Constituição Federal de 1988 (Lei nº 9.854/99), de acordo com o modelo ANEXO VII deste Edital;

***12.6.2 - As DECLARAÇÕES deverão ser apresentadas em papel A4 timbrado da empresa e nele faça constar todos os dados, tais como (nome de fantasia, razão social, CNPJ, Inscrição Estadual, Inscrição Municipal, endereço completo, telefones. Fax, email – se houver), datilografada ou digitada, datada e assinada na parte final, pelo representante legal da licitante, sem emendas, rasuras, entrelinhas, ou ressalvas.***

12.7 - A comprovação dos requisitos de habilitação será exigida do licitante de acordo com o vulto e a complexidade de cada item.

12.8 - Sob pena de inabilitação, todos os documentos apresentados para habilitação deverão estar:

- a) – Em nome da licitante, com número do CNPJ e o endereço respectivo;
- b) - Se a licitante for a matriz, todos os documentos deverão estar em nome da matriz; ou
- c) - Se a licitante for a filial, todos os documentos deverão estar em nome da filial, exceto aqueles documentos que, pela própria natureza, comprovadamente, forem emitidos somente em nome da matriz;

12.9 - Todos os documentos, com os seus respectivos prazos de validade correspondente a data de abertura do presente certame, deverão ser apresentados no processo em original ou cópias que serão autenticados pelo Pregoeiro na ocasião da abertura dos envelopes de habilitação, ou por cópias



autenticadas em cartório, devendo, no entanto, estarem perfeitamente legíveis e sem qualquer emenda ou rasura.

12.10 – As certidões que não apresentarem data de validade no seu texto serão considerados o emitido em até 30 (trinta) dias da abertura desta licitação.

12.11 - Será inabilitado o licitante que não comprovar sua habilitação, deixar de apresentar quaisquer dos documentos exigidos para a habilitação, ou apresentá-los em desacordo com o estabelecido neste Edital, ressalvado o disposto quanto à comprovação da regularidade fiscal das microempresas e empresas de pequeno porte.

12.12 - No caso de inabilitação, o Pregoeiro retomará o procedimento a partir da fase de julgamento da proposta, examinando a proposta subsequente e, assim sucessivamente, na ordem de classificação.

12.13 - Para fins de habilitação, o Pregoeiro poderá obter certidões de órgãos ou entidades emissoras de certidões por sítios oficiais.

12.14 - Não serão aceitos documentos com indicação de CNPJ diferentes, salvo aqueles legalmente permitidos.

12.15 - Havendo necessidade de analisar minuciosamente os documentos exigidos, o Pregoeiro suspenderá a sessão, informando a nova data e horário para a continuidade da mesma.

12.16 - No julgamento da habilitação, o Pregoeiro poderá sanar erros ou falhas que não alterem a substância dos documentos e sua validade jurídica, mediante despacho fundamentado, registrado em ata e acessível a todos, atribuindo-lhes validade e eficácia para fins de habilitação.

12.17 - Constatado o atendimento às exigências de habilitação fixadas no Edital, o licitante será declarado vencedor.

12.18 - Caso o licitante seja microempresa ou empresa de pequeno porte, havendo alguma restrição na comprovação de sua regularidade fiscal, ser-lhe-á assegurado o prazo de 05 (cinco) dias úteis, a contar do momento em que for declarado vencedor do certame, prorrogável por igual período, para a regularização da documentação, pagamento ou parcelamento do débito, e emissão de eventuais certidões negativas ou positivas com efeito de certidão negativa.

12.19 - A prorrogação do prazo a que se refere o subitem anterior deverá sempre ser concedida pela Administração quando requerida pelo licitante, a não ser que exista urgência na contratação ou prazo insuficiente para o empenho devidamente justificados.

12.20 - A declaração do vencedor de que trata este subitem acontecerá no momento imediatamente posterior à fase de habilitação, aguardando-se os prazos de regularização fiscal para a abertura da fase recursal.

12.21 - A não-regularização da documentação, no prazo previsto, implicará decadência do direito à contratação, sem prejuízo das sanções previstas no artigo 81 da Lei nº 8.666, de 1993, sendo facultado à Administração convocar os licitantes remanescentes, na ordem de classificação, ou revogar a licitação.





12.22 - Da sessão pública do Pregão será lavrada Ata, que mencionará todas os licitantes presentes, os lances finais oferecidos, bem como as demais ocorrências que interessarem ao julgamento, devendo a Ata ser assinada pelo Pregoeiro e por todas os licitantes presentes.

12.23 - O resultado desta licitação será publicado no Diário Oficial da União, no Diário Oficial do Estado do Pará, no Jornal de Circulação Regional, no site oficial da Prefeitura [www.altamira.pa.gov.br](http://www.altamira.pa.gov.br) e no quadro de avisos da Unidade Gestora.

### **13 - DO ENCAMINHAMENTO DA PROPOSTA VENCEDORA**

13.1 - A proposta final do licitante declarado vencedor deverá ser encaminhada no prazo de 24 (vinte e quatro) horas, a contar da solicitação do Pregoeiro no sistema eletrônico e deverá:

13.1.1 - a proposta deverá ser apresentada em papel A4 timbrado da empresa e nele faça constar todos os dados, tais como (nome de fantasia, razão social, CNPJ, Inscrição Estadual, Inscrição Municipal, endereço completo, telefones. Fax, email – se houver), em 01 (uma) via, datilografada ou digitada, datada e assinada na parte final, rubricada em todas as suas folhas pelo representante legal da licitante, sem emendas, rasuras, entrelinhas, ou ressalvas e em PENDRIVE, na forma de word e do excel.

13.1.2 - apresentar a planilha de preços, devidamente ajustada ao lance vencedor.

13.1.3 - indicar o nome completo e a qualificação (nacionalidade, estado civil, profissão, número da Carteira de Identidade – RG ou outro documento equivalente, CPF, endereço completo e telefone) do responsável legal da empresa que assinará o contrato, informando o cargo que ocupa na empresa;

13.1.4 - indicar o nome do Banco, código da Agência e número da Conta Corrente para efeito de pagamento.

13.1.5 - descrição e especificação claras e completas do objeto a ser fornecido, de acordo com as especificações técnicas (Anexo I), informado a marca e fabricante;

13.1.6 - A proposta final deverá ser documentada nos autos e será levada em consideração no decorrer da execução do contrato e aplicação de eventual sanção à Contratada, se for o caso.

13.1.7 - Todas as especificações do objeto contidas na proposta vinculam a Contratada.

### **14 - DOS ESCLARECIMENTOS SOBRE O EDITAL, IMPUGNAÇÃO E RECURSOS**

14.1 – Os prazos para solicitação de esclarecimentos, providências ou impugnar o ato convocatório deste Pregão, será da seguinte forma:

14.1.1 – Pessoa Física (Cidadão), será até 05 (cinco) dias úteis antes da data fixada para a sessão inicial do certame.

14.1.2 – Pessoa Jurídica (Licitante), será até 02 (dois) dias úteis antes da data fixada para a sessão inicial do certame.



14.2 - A dúvida quanto à interpretação deste Edital e seus Anexos será dirimida ao Pregoeiro Sr. JOSÉ DE ARIMATEIA A. BATISTA designado pela Prefeitura Municipal de Altamira para conduzir os trabalhos relativos ao Pregão Presencial – SRP - nº 048/2018, desde que apresentada por escrito, observado o prazo estabelecido no subitem 14.1, devendo ser sempre por escrito, protocolado na Divisão de Suprimentos e Serviços da Prefeitura Municipal de Altamira, localizada na Av. Brigadeiro Eduardo Gomes nº. 3246, Bairro Esplanada do Xingu, Altamira/PA, no horário das 08:00 às 12:00 horas. Os esclarecimentos serão prestados pelo Pregoeiro, por escrito, mediante correspondência enviada por correspondência ao endereço e e-mail a todos os interessados e disponibilizados no site da Prefeitura Municipal de Altamira, [www.altamira.pa.gov.br](http://www.altamira.pa.gov.br) meio do módulo “Licitações - Pregão para Registro de Preços”.

14.3 - A impugnação ao presente Edital poderá ser promovida por irregularidade na aplicação da Lei. O interessado deverá apresentar petição dirigida ao Pregoeiro da Prefeitura Municipal de Altamira, a ser protocolado na Divisão de Suprimentos e Serviços da Prefeitura Municipal de Altamira, localizada na Av. Brigadeiro Eduardo Gomes nº. 3246, Bairro Esplanada do Xingu, Altamira/PA, no horário de 08:00 às 12:00 horas, observado o prazo previsto no subitem 14.1.1 e

14.1.2 deste ato convocatório e atendendo, obrigatoriamente, às seguintes exigências:

- a)- fundamentar o alegado e, se for o caso, juntar as provas que se fizerem necessárias;
- b)- se PESSOA FÍSICA (CIDADÃO), a petição deverá vir acompanhada do documento de identidade de seu signatário, a ser apresentado em cópia reprográfica autenticada por cartório competente, observando-se, no entanto, o disposto no final do art. 4º da Lei Federal n. 8.666/93;
- c)- se PESSOA JURÍDICA (LICITANTE), a petição deverá ser firmada por sócio, pessoa designada para a administração da sociedade, ou procurador, e vir acompanhada de estatuto ou contrato social e suas posteriores alterações, se houver, do ato de designação do administrador, ou de procuração pública ou particular (instrumento de mandato com poderes específicos para impugnar o edital da presente licitação), conforme o caso, caso a procuração não seja pública, será necessário o reconhecimento, por cartório competente, da firma de seu subscritor, que deverá ter poderes para outorgá-la.

14.3.1 - Verificada a incapacidade processual ou a irregularidade de representação das partes (subitem 14.3, alínea “c”), o Pregoeiro marcará prazo razoável para ser sanado o defeito (artigo 13 CPC).

14.3.2 - Não sendo sanado o defeito no prazo determinado pelo Pregoeiro, a impugnação ao Edital não poderá ser conhecida por falta de legitimidade ativa do(a) signatário(a) ou desinteresse processual do impugnante.

14.4 - O Pregoeiro decidirá sobre a petição de impugnação a este Edital, com o apoio da Procuradoria Geral do Município, conforme o caso, no prazo de 24 (vinte e quatro) horas, contado de sua protocolização.

14.5 - Acolhida a petição contra o ato convocatório, será a decisão comunicada aos interessados e marcada nova data para a realização do certame.



14.6 - Não será conhecida a petição de impugnação enviada pelo interessado por fax ou e-mail sem que seja apresentado o original no prazo estabelecido pelo subitem 14.3 e, na forma prevista pela alínea “b” ou “c” do referido subitem, conforme o caso.

14.7 - A não impugnação deste Edital, na forma e prazo definidos pelo subitem 14.3, acarreta a decadência do direito do licitante discutir, na esfera administrativa, as regras do certame.

14.8 - Após o Pregoeiro haver declarado o vencedor, qualquer licitante poderá manifestar expressa, imediata e motivadamente a intenção de recorrer. A síntese dos motivos alegados para recorrer será lavrada em Ata, sendo-lhe concedido o prazo de 03 (três) dias úteis, contados da data de lavratura da Ata, para apresentação das razões do recurso, ficando os demais licitantes, desde logo, intimados para apresentarem as contra-razões, em igual número de dias, que começarão a correr do término do prazo do recorrente, sendo-lhes assegurada vista imediata dos autos.

14.8.1 - Verificada a incapacidade processual ou a irregularidade de representação das partes (subitem 14.3, alínea “c”), o Pregoeiro marcará prazo razoável para ser sanado o defeito (artigo 13 CPC).

14.8.2 - O recurso será dirigido a Prefeito Municipal, por intermédio do Pregoeiro referido no subitem 14.2, que poderá reconsiderar sua decisão, no prazo de 05 (cinco) dias úteis. Se não o fizer deverá, nesse mesmo prazo, fazê-lo subir devidamente informado, com as impugnações dos demais licitantes, se houver, ao Prefeito Municipal para julgá-lo. Neste caso a decisão deverá ser proferida dentro do prazo de 05 (cinco) dias úteis, contados do recebimento do recurso, sob pena de responsabilidade.

14.8.3 - Para interposição do recurso deverão ser atendidas as seguintes exigências:

a)- fundamentar o alegado e, se for o caso, juntar as provas que se fizerem necessárias;

b)- ser a peça recursal assinada por sócio pessoa designada para a administração da sociedade, ou procurador, e vir acompanhada do estatuto ou contrato social e suas posteriores alterações, se houver, do ato de designação do administrador, ou de procuração pública ou particular (instrumento de mandato com poderes específicos para recorrer de todas as fases da presente licitação), conforme o caso, caso a procuração não seja pública, será necessário o reconhecimento, por cartório competente, da firma de seu subscritor, que deverá ter poderes para outorgá-la;

c)- protocolado na Divisão de Suprimentos e Serviços da Prefeitura Municipal de Altamira, localizada na Av. Brigadeiro Eduardo Gomes nº. 3246, Bairro Esplanada do Xingu, Altamira/PA, no horário das 08:00 às 12:00 horas, dentro do prazo estabelecido pelos subitens 14.1.1 e 14.1.2, no caso dos subitens 14.1.1 e 14.1.2 é quando for o caso de impugnação de Edital, no caso de contestações referente a habilitação e proposta será o prazo estabelecido no 14.8.

14.8.4 - Verificada a incapacidade processual ou a irregularidade de representação das partes (subitem 14.8.2 alínea “b”), o Pregoeiro marcará prazo razoável para ser sanado o defeito (artigo 13 CPC).



14.8.5 - Não sendo sanado o defeito, no prazo determinado pelo Pregoeiro, o recurso não poderá ser conhecido por falta de legitimidade ativa do signatário ou desinteresse processual do recorrente.

14.9 - A falta de manifestação imediata e motivada do licitante importará a decadência do direito de recurso, e a adjudicação do objeto do certame, pelo Pregoeiro, ao licitante declarado vencedor.

14.10 - O licitante poderá apresentar as razões do recurso no ato do Pregão, as quais serão reduzidas a termo na respectiva Ata, ficando todos os demais licitantes, desde logo, intimados para apresentarem as contra-razões, no prazo de 3 (três) dias úteis, contados da lavratura da Ata.

14.11 - Não será conhecido o recurso enviado pelo licitante por fax ou e-mail sem que seja apresentado o original no prazo estabelecido no subitem 14.8.

14.12 - O recurso contra decisão do Pregoeiro terá efeito suspensivo. O acolhimento do recurso importará a validação exclusivamente dos atos suscetíveis de aproveitamento.

14.13 - O resultado do recurso será divulgado mediante publicação no Diário Oficial do Estado, no Jornal de Circulação Regional, no site oficial da Prefeitura [www.altamira.pa.gov.br](http://www.altamira.pa.gov.br) e no quadro de avisos da Unidade Gestora.

14.14 - A litigância inspirada pela má-fé ou a apresentação de recurso administrativo meramente protelatório serão objeto de apuração pela Administração, em processo regular, garantido o direito à ampla defesa, na forma da lei.

14.15 - Após a realização do Pregão, os autos do respectivo processo administrativo permanecerão com vista franqueada aos interessados, na Av. Brigadeiro Eduardo Gomes nº. 3246, Bairro Esplanada do Xingu, Altamira/PA, no horário das 08:00 às 12:00 horas.

14.16 - Não serão conhecidos os recursos cujas razões forem apresentadas fora dos prazos legais.

### **15 - DA ADJUDICAÇÃO E HOMOLOGAÇÃO**

15.1 - O objeto da licitação será adjudicado ao licitante declarado vencedor, por ato do Pregoeiro, caso não haja interposição de recurso, ou pela autoridade competente, após a regular decisão dos recursos apresentados.

15.2 - Após a fase recursal, constatada a regularidade dos atos praticados, a autoridade competente homologará o procedimento licitatório.

### **16 - DA ATA DE REGISTRO DE PREÇOS**

16.1 - Homologado o resultado da licitação, terá o adjudicatário o prazo de 02 (dois) dias, contados a partir da data de sua convocação, para assinar a Ata de Registro de Preços, cujo prazo de validade encontra-se nela fixado, sob pena de decair do direito à contratação, sem prejuízo das sanções previstas neste Edital.



16.2 - Alternativamente à convocação para comparecer perante o órgão ou entidade para a assinatura da Ata de Registro de Preços, a Administração poderá encaminhá-la para assinatura, mediante correspondência postal com aviso de recebimento (AR) ou meio eletrônico, para que seja assinada no prazo de 05 (cinco) dias, a contar da data de seu recebimento.

16.3 - O prazo estabelecido no subitem anterior para assinatura da Ata de Registro de Preços poderá ser prorrogado uma única vez, por igual período, quando solicitado pelo(s) licitante(s) vencedor(s), durante o seu transcurso, e desde que devidamente aceito.

16.4 - Serão formalizadas tantas Atas de Registro de Preços quanto necessárias para o registro de todos os itens constantes no Termo de Referência, com a indicação do licitante vencedor, a descrição do(s) item(ns), as respectivas quantidades, preços registrados e demais condições.

16.5 - Colhidas às assinaturas, o Órgão Gerenciador providenciará a imediata publicação da Ata nos Diário Oficial do Estado do Pará, no Jornal de Circulação Regional, no site oficial da Prefeitura [www.altamira.pa.gov.br](http://www.altamira.pa.gov.br) e no quadro de avisos da Unidade Gestora.

16.6 - As empresas com preços registrados passarão a ser denominadas Detentoras da Ata de Registro de Preços, após a respectiva assinatura da Ata.

16.7 - Caso a fornecedora primeira classificado, após convocação, não comparecer ou recusar a assinar a Ata de Registro de Preços, sem prejuízo das cominações a ele previstas neste Edital, a Divisão de Suprimentos e Serviços convocará os demais licitantes, na ordem de classificação, mantido o preço do primeiro classificado na licitação.

16.8 - Decorridos 60 (sessenta) dias da data de entrega das propostas, sem que haja convocação para a assinatura do Termo de Registro de Preços e Fornecimento, os licitantes estarão liberados dos compromissos assumidos.

16.9 - A Ata Registro de Preços resultante deste certame terá a vigência de (doze) meses, a contar da data de publicação de seu extrato, conforme Decreto Municipal nº 544/2014.

16.10 - As contratações que se enquadrarem nas situações elencadas no art. 57 da Lei n.º 8.666/93 e suas alterações poderão ter sua duração prorrogada, observado os prazos estabelecidos na Lei, devendo ser dimensionada com vista à obtenção de preços e condições mais vantajosas para a Administração;

## **17 - DOS USUÁRIOS DA ATA DE REGISTRO DE PREÇOS**

17.1 - A Ata de Registro de Preços será utilizada pelo Órgão da Administração relacionado abaixo:

a) Secretaria Municipal de Integração Social de Altamira - SEMIS;

17.2 - Os órgão ou entidades usuários da Ata de Registro de Preços, sempre que desejar efetivar as aquisições, fará através de solicitação formal, contendo no mínimo: o local de entrega, a quantidade pretendida, local e prazo de retirada da nota de empenho, sendo o caso, assinatura do contrato e indicação da Ata de Registro de Preço;



17.3 - Caberá ao órgão ou entidade usuário a responsabilidade, após contratação, pelo controle do cumprimento de todas as obrigações relativas ao fornecimento, inclusive aplicação das sanções previstas neste edital;

17.4 - Caberá ainda órgão ou entidade usuário informar ao Gerenciador da Ata, do não comparecimento da fornecedora para a retirada da Nota de Empenho e assinatura do contrato, conforme o caso, visando à convocação dos remanescentes e aplicação das penalidades cabíveis a fornecedora faltosa;

17.5 - Poderá utilizar-se da Ata de Registro de Preços qualquer órgão ou entidade da Administração que não tenha participado do certame, mediante prévia consulta à Divisão de Suprimentos e Serviços, desde que haja material a contratar, inclusive em função do acréscimo de que trata o § 1º do art. 65 da Lei Federal nº 8.666/93, de saldos remanescentes dos órgãos ou entidades usuários do registro;

17.6 - É facultado aos demais Órgãos ou Entidades integrantes da Administração Pública o uso da Ata de Registro de Preços, desde que os quantitativos requisitados não excedam a cem por cento dos registrados, mediante os procedimentos estabelecidos no subitem 17.5, deste edital;

17.6.1 - O fornecimento de que trata o subitem 17.6, ficará a critério do detentor da Ata, desde que a opção pelo atendimento da solicitação não prejudique as obrigações efetivamente já assumidas;

17.7 - Na ocorrência da situação acima a Divisão de Suprimentos e serviços, procederá o devido apostilamento na Ata de Registro de Preços dos órgãos ou entidades interessadas no uso da Ata, para futuro acatamento de pedidos.

17.7.1 - Aos órgãos ou entidades usuários da Ata de Registro de Preços, fica vedada a aquisição de kit de academia ao ar livre, com preços superiores aos registrados. Devendo notificar Divisão de Suprimentos e Serviços os casos de licitações com preços inferiores a estes.

17.8 - O Registro de Preços será formalizado por intermédio da Ata de Registro de Preços, na forma do Anexo IX, nas condições previstas neste edital;

17.9 - A Administração Municipal não se obriga a firmar contratações oriundas do Sistema Registro de Preços ou nas quantidades estimadas, ficando-lhe facultada a utilização de outros meios para aquisição de item, respeitada a legislação relativa às licitações, sendo assegurado ao beneficiário do Registro de Preços preferência em igualdade de condições;

## **18 - DA ALTERAÇÃO DO REGISTRO**

18.1 - A Divisão de Suprimentos e Serviços avaliará o mercado constantemente, promoverá as negociações necessárias ao ajustamento do preço e publicará trimestralmente eventuais variações nos preços registrados.

18.2 - As alterações de preços oriundas da revisão dos mesmos, no caso de desequilíbrio econômico-financeiro, serão publicadas nos Diário Oficial do Estado do Pará, no Jornal de



Circulação Regional, no site oficial da Prefeitura [www.altamira.pa.gov.br](http://www.altamira.pa.gov.br) e no quadro de avisos da Unidade Gestora.

18.3 - Quando o preço inicialmente registrado, por motivo superveniente, tornar-se superior ao praticado no mercado, a Prefeitura Municipal de Altamira, órgão gerenciador, deverá:

18.3.1 - Convocar o fornecedor detentor do preço registrado visando à negociação para a redução de preços e sua adequação ao praticado pelo mercado;

18.3.2 - Liberar o fornecedor detentor do preço registrado do compromisso assumido, quando frustrada a negociação, respeitadas os contratos firmados;

18.3.4 - Convocar os demais fornecedores detentores dos preços registrados e, na recusa desses ou concomitantemente, os licitantes remanescentes do processo licitatório, visando igual oportunidade de negociação, observada a ordem de registro e classificação.

18.4 - Quando o preço de mercado tornar-se superior aos preços registrados e o fornecedor detentor do preço registrado, mediante requerimento devidamente comprovado, não puder cumprir o compromisso, o Órgão Gerenciador / Prefeitura Municipal de Altamira poderá:

18.4.1- negociar os preços;

18.4.2 - frustrada a negociação, liberar o fornecedor detentor do preço registrado do compromisso assumido, sem aplicação da penalidade, confirmando a veracidade dos motivos e comprovantes apresentados, e se a comunicação ocorrer antes do pedido de fornecimento;

18.4.3 - convocar os demais fornecedores detentores dos preços registrados e, na recusa desses ou concomitantemente, os licitantes remanescentes do processo licitatório, visando igual oportunidade de negociação, observada a ordem de registro e negociação.

18.5 - Não havendo êxito nas negociações, a Prefeitura Municipal de Altamira deverá proceder à revogação da Ata de Registro de Preços, adotando as medidas cabíveis para obtenção da contratação mais vantajosa.

## **19 - DO CANCELAMENTO DO REGISTRO DE PREÇOS**

19.1- O fornecedor terá seu preço registrado cancelado quando:

19.1.1- descumprir as condições da Ata de Registro de Preços;

19.1.2 - não retirar a respectiva nota de empenho ou instrumento equivalente, no prazo estabelecido pela Administração, sem justificativa aceitável;

19.1.3 - não aceitar reduzir o seu preço registrado, na hipótese de este se tornar superior àqueles praticados no mercado;

19.1.5 - a Administração tiver presentes razões de interesse público.



19.2 - O cancelamento do Registro de Preços, nas hipóteses previstas no item anterior, assegurados o contraditório e a ampla defesa, será formalizado por despacho da autoridade competente da Prefeitura Municipal de Altamira.

19.3 - O fornecedor poderá solicitar o cancelamento do seu Registro de Preços, na ocorrência de fato superveniente, que venha comprometer a perfeita execução contratual, devidamente comprovado.

## **20 – DO CONTRATO OU NOTA DE EMPENHO OU INSTRUMENTO EQUIVALENTE**

20.1 - Dentro do prazo de validade da Ata de Registro de Preços, o fornecedor registrado poderá ser convocado para assinar o Termo de Contrato ou aceitar/retirar instrumento equivalente, conforme o caso (Nota de Empenho/Carta Contrato/Autorização), no prazo de 02 (dois) dias úteis contados de sua convocação, sob pena de decair do direito à contratação, sem prejuízo das sanções previstas neste Edital.

20.2 - O prazo de vigência da contratação será de 12 (doze) meses, contados a partir da assinatura, prorrogável na forma do art. 57, § 1º, da Lei Federal nº 8.666/93.

20.3 - Previamente à contratação, a Administração verificará a manutenção das condições de habilitação, cujos documentos serão anexados aos autos do processo.

20.3.1 - Na hipótese de irregularidade, o contratado deverá regularizar a sua situação perante o contratante no prazo de até 05 (cinco) dias, sob pena de aplicação das penalidades previstas no edital e anexos.

20.4 - Alternativamente à convocação para comparecer perante o órgão ou entidade para a assinatura do Termo de Contrato, a Administração poderá encaminhá-lo para assinatura, mediante correspondência postal com aviso de recebimento (AR) ou meio eletrônico, para que seja assinado no prazo de 05 (cinco) dias, a contar da data de seu recebimento.

20.5 - O prazo previsto para assinatura ou aceite poderá ser prorrogado, por igual período, por solicitação justificada do adjudicatário e aceita pela Administração.

20.6 - A Contratada ficará obrigada a aceitar, nas mesmas condições contratuais, os acréscimos ou supressões que se fizerem necessários, até o limite de 25% (vinte e cinco por cento) do valor inicial atualizado do contrato.

20.6.1 - As supressões resultantes de acordo celebrado entre os contratantes poderão exceder o limite de 25% (vinte e cinco por cento).

20.7 - É vedada a subcontratação total do objeto do contrato.

20.8 - A Contratada deverá manter durante toda a execução da contratação, em compatibilidade com as obrigações assumidas, todas as condições de habilitação e qualificação exigidas na licitação.

20.9 - Durante a vigência da contratação, a fiscalização será exercida por um representante da Contratante, ao qual competirá registrar em relatório todas as ocorrências e as deficiências verificadas e dirimir as dúvidas que surgirem no curso da execução contratual, de tudo dando ciência à Administração.





## **21 - DO REAJUSTE**

21.1 - O preço é fixo e irrevogável.

21.2 - As contratações decorrentes da Ata de Registro de Preços poderão sofrer alterações, obedecidas às disposições contidas no art. 65 da Lei Federal nº 8.666/93 e no Decreto Municipal nº 544, de 2014.

## **22 - DO RECEBIMENTO DO OBJETO E DA FISCALIZAÇÃO**

22.1 – O fornecimento de kit de academia ao ar livre será de no MÁXIMO 30 (trinta) dias e de acordo com as necessidades e a emissão das Autorizações emitidas pelo GESTOR DO CONTRATO, sem a qual não gera qualquer responsabilidade de pagamento.

22.2 - Em caso de comprovada superveniência de fato excepcional ou imprevisível, estranho à vontade do adjudicatário e que altere substancialmente as condições de seu cumprimento, será examinado pedido de prorrogação.

22.3 - O pedido, formulado com as pertinentes razões e/ou acompanhado de comprovante do legado, deverá ser elaborado e/ou dirigido a Secretária Municipal de Integração Social - SEMIS da Cidade de Altamira/PA, GESTOR da Ata deste oriunda, antes do término do prazo inicialmente estipulado, ficando a critério da autoridade competente acolher ou não o requerimento da contratada.

22.4 - A empresa registrada na Ata deverá fornecer somente o produto que atenda integralmente às características e especificações consignadas em sua proposta comercial, além de TODA a LEGISLAÇÃO PERTINENTE em vigor, bem como observar as condições e prazos propostos, assumindo toda e qualquer responsabilidade por sua integridade.

22.5 - As unidades administrativas competentes dos órgãos participantes acompanharão a qualidade dos kits de academia ao ar livre, adquiridos verificando se suas características e armazenamento encontram-se em conformidade com as Normas, devendo notificar ao órgão gerenciador qualquer ocorrência de irregularidades, via protocolo.

22.6 – Os kits de academia ao ar livre serão inspecionados (qualitativa e quantitativamente) na hora da entrega.

22.7 - A critério da PREFEITURA MUNICIPAL DE ALTAMIRA, o objeto poderá ser entregue diretamente no local indicado pela mesma, ficando o custo de transporte a cargo da **CONTRATADA**.

22.8 - Caso fique constatada a irregularidade na entrega, o detentor do preço registrado após comunicação pela Comissão Permanente de Recebimento do objeto deverá saná-la **IMEDIATAMENTE**.

22.9 - Em caso de irregularidade não sanada pelo detentor do preço registrado, a Comissão Permanente de Recebimento do objeto, reduzirá a termo os fatos ocorridos e encaminhará à autoridade máxima do órgão participante para aplicação de penalidades em coordenação com o órgão gerenciador do registro de preços, nos termos do § 6º do art. 23 do Decreto Municipal nº 544/2014.



22.10 - Em caso de necessidade de providências por parte do vencedor, o prazo de pagamento será suspenso e considerado o fornecimento em atraso, sujeitando-o à aplicação de multa sobre o valor considerado em atraso e, conforme o caso, a outras sanções estabelecidas na Lei e neste instrumento.

22.11 – Os kit de academia ao ar livre, mesmo entregue e aceito, fica sujeito à substituição, desde que comprovada a má fé do fornecedor ou condições inadequadas de uso dos mesmos.

22.12 - O horário de entrega dos kit de academia ao ar livre deverá obedecer às normas internas da administração.

22.13 - A empresa deverá indicar na(s) nota(s) fiscal(is), além de outras informações exigidas de acordo com a legislação própria:

22.13.1 - especificação correta do objeto

22.13.2 - número da licitação, ata de registro de preços e contrato;

22.13.3 - marca e o nome comercial;

22.14 - Reserva-se a Prefeitura Municipal de Altamira o direito de solicitar da empresa contratada (fabricante ou distribuidor), Laudo(s) do(s) produto(s) oferecido(s), expedido por empresas competentes sem ônus para a Prefeitura.

22.15 - Reserva-se a Prefeitura Municipal de Altamira o direito de solicitar do fabricante informações relacionadas aos kits de academia ao ar livre.

22.16 - Os kit de academia ao ar livre objeto desta licitação deverão ser entregues no local abaixo relacionado:

22.17 - Sede da Cidade de Altamira – PA.

22.18 - O acompanhamento da execução do Contrato ficará a cargo da PREFEITURA MUNICIPAL DE ALTAMIRA – SECRETARIA MUNICIPAL DE INTEGRAÇÃO SOCIAL DE ALTAMIRA. Contratante, mediante nomeação de servidor especialmente designado para este fim, nos termos do art. 67 da Lei Federal nº 8.666/93.

22.18.1 – Os servidores designados anotarão em registro próprio todas as ocorrências relacionadas com a execução deste Contrato, sendo-lhe assegurada à prerrogativa de:

I - fiscalizar e atestar o fornecimento, de modo que sejam cumpridas integralmente as condições estabelecidas neste Contrato;

II - comunicar eventuais falhas no fornecimento, cabendo à **CONTRATADA** adotar as providências necessárias;

III - garantir à **CONTRATADA** toda e qualquer informação sobre ocorrências ou fatos relevantes relacionados com o fornecimento;

IV - emitir pareceres em todos os atos da Administração relativos à execução do contrato, em especial aplicações de sanções e alterações do mesmo;



22.19 - A fiscalização exercida pela **CONTRATADA** não excluirá ou reduzirá a responsabilidade da **CONTRATADA** pela completa e perfeita execução do objeto contratual.

### **23 - DAS OBRIGAÇÕES DA CONTRATANTE E DA CONTRATADA**

23.1 - A **CONTRATADA** obriga-se a:

23.1.1- Executar fielmente o contrato, de acordo com as Cláusulas avençadas;

23.1.2 - Prestar todos os esclarecimentos que forem solicitados pela fiscalização da contratante, cujas obrigações é atender prontamente;

23.1.3 - A Contratada obriga-se a disponibilizar todo o corpo Técnico especializado, Equipamentos, Alimentação, Transporte e todas as despesas que por ventura forem necessárias para o fornecimento do objeto, sem qualquer ônus adicional à Contratante.

23.1.4 - A Contratada será responsável por eventuais prejuízos causados a pessoas ou bens públicos ou particulares, respondendo civil e criminalmente pelos danos causados a terceiros.

23.1.5 - A Contratada obriga-se a manter durante a execução do contrato as mesmas condições de habilitação apresentada por ocasião homologação do resultado final da licitação, comprovando tal situação sempre que for solicitado pela Contratante.

23.1.6 - A Contratada obriga-se a indicar e manter, durante o cumprimento do contrato, funcionário da empresa com poderes para resolver quaisquer adversidades referentes a obrigações contratuais para atuar como preposto, mantendo atualizado o seu telefone de contato.

23.1.7 - A Contratada obriga-se a manter em dia todas as suas obrigações com terceiros, em especial as sociais, trabalhistas, previdenciárias, tributárias e comerciais, bem como assumir inteira responsabilidade pelo cumprimento destas obrigações.

23.1.8 - A Contratada obriga-se cumprir com os dispostos no inciso XXXIII do art. 7º da Constituição Federal (proibição de trabalho noturno, perigoso ou insalubre aos menores de dezoito anos e de qualquer trabalho a menores de dezesseis anos, salvo na condição de aprendiz a partir de quatorze anos).

23.1.9 - A Contratada obriga-se a sanar imediatamente quaisquer irregularidades ou defeitos verificados pela Contratante durante a vigência da ata de registro de preços.

23.1.10 - Comunicar à fiscalização da Contratante, por escrito, quando verificar quaisquer condições inadequadas ao fornecimento de kit de academia ao ar livre ou a iminência de fatos que possam prejudicar o fornecimento;

23.1.11 - A Contratada deverá encaminhar a Nota Fiscal juntamente com as autorizações de retiradas e os cupons para fins de recebimento dos respectivos valores.



23.2 - A Contratada ficará obrigada a aceitar, nas mesmas condições contratuais, os acréscimos ou supressões que se fizerem necessários, até o limite de 25% (vinte e cinco por cento) do valor inicial atualizado do contrato.

23.2.1 - As supressões resultantes de acordo celebrado entre os contratantes poderão exceder o limite de 25% (vinte e cinco por cento).

## **24 - DO PAGAMENTO**

24.1 - Os pagamentos devidos pelo **CONTRATANTE** em decorrência das obrigações assumidas serão efetuados em até 30 (trinta) dias, da seguinte forma:

24.1.1 - O pagamento será efetuado pelo **CONTRATANTE** mediante a entrega da Nota Fiscal, em 02 (duas) vias, na sede da Secretaria Municipal da Integração Social – SEMIS, localizada na Rua de Setembro s/n, Bairro Esplanada do Xingu, Altamira/PA, acompanhada dos respectivos pedidos e/ou Notas de Empenhos.

24.1.2 - O **GESTOR** terá o prazo de 03 (três) dias úteis, a contar da apresentação do documento fiscal, para aprová-lo ou rejeitá-lo.

24.1.3 - Havendo erro na nota fiscal/fatura ou circunstância que impeça a liquidação da despesa, a nota fiscal/fatura será devolvida à **CONTRATADA** pelo Gestor da Ata e o pagamento ficará pendente, até que a mesma providencie as medidas saneadoras.

24.2 - O prazo para pagamento iniciar-se-á após a regularização da situação ou reapresentação do documento fiscal, fato esse que não poderá acarretar qualquer ônus adicional para o **CONTRATANTE**, nem deverá haver prejuízo no fornecimento pela **CONTRATADA**.

24.3 - O **CONTRATANTE** reserva-se o direito de suspender o pagamento se o fornecimento do objeto estiver em desacordo com as especificações constantes na Ata de Registro de Preço;

24.4 - Poderá a Prefeitura Municipal de Altamira, deduzir do montante a pagar os valores correspondentes a eventuais multas e/ou indenizações devidas pela contratada.

24.5 - A empresa deverá indicar na(s) nota(s) fiscal(is), além de outras informações exigidas de acordo com a legislação própria:

24.5.1 - especificação correta do objeto

24.5.2 - número da licitação, ata de registro de preços e contrato;

24.5.3 - marca e o nome comercial.

## **25 - DA FORMAÇÃO DO CADASTRO DE RESERVA**

25.1 - Após o encerramento da etapa competitiva, os licitantes poderão reduzir seus preços ao valor da proposta do licitante mais bem classificado.

25.1.1 - A apresentação de novas propostas na forma deste item não prejudicará o resultado do certame em relação ao licitante melhor classificado.



25.2 - Havendo um ou mais licitantes que aceitem cotar suas propostas em valor igual ao do licitante vencedor, estes serão classificados segundo a ordem da última proposta individual apresentada durante a fase competitiva.

25.3 - Esta ordem de classificação dos licitantes registrados deverá ser respeitada nas contratações e somente será utilizada acaso o melhor colocado no certame não assine a ata ou tenha seu registro cancelado nas hipóteses previstas nos artigos 21 e 22 do Decreto Municipal nº 544/2014.

## **26 - DAS SANÇÕES ADMINISTRATIVAS.**

26.1 - Comete infração administrativa, nos termos da Lei nº 10.520, de 2002, o licitante/adjudicatário que:

- 26.1.1 - não assinar a ata de registro de preços quando convocado dentro do prazo de validade da proposta ou não assinar o termo de contrato decorrente da ata de registro de preços;
- 26.1.2 - apresentar documentação falsa;
- 26.1.3 - deixar de entregar os documentos exigidos no certame;
- 26.1.4 - ensejar o retardamento da execução do objeto;
- 26.1.5 - não mantiver a proposta;
- 26.1.6 - cometer fraude fiscal;
- 26.1.7 - comportar-se de modo inidôneo.

26.2 - Considera-se comportamento inidôneo, entre outros, a declaração falsa quanto às condições de participação, quanto ao enquadramento como ME/EPP ou o conluio entre os licitantes, em qualquer momento da licitação, mesmo após o encerramento da fase de lances.

26.3 - O licitante/adjudicatário que cometer qualquer das infrações discriminadas no subitem anterior ficará sujeito, sem prejuízo da responsabilidade civil e criminal, às seguintes sanções:

26.3.1 - Arts. 86 e 87 da Lei Federal nº 8.666/1993:

26.3.1.1 - advertência por escrito;

26.3.1.2 - multas:

26.3.1.3 - multa de mora – nos percentuais abaixo, cobrada por dia de atraso após decorrido os prazos de execução fixados no instrumento convocatório/contratual; que será calculada sobre o valor global do registro, até o limite máximo de 20 (vinte) horas:

- a) 0,3% (zero vírgula três por cento) por hora de atraso, da 1.<sup>a</sup> (primeira) à 5.<sup>a</sup> (quinta) hora;
- b) 0,4% (zero vírgula quatro por cento) por hora de atraso, da 6.<sup>a</sup> (sexta) à 10.<sup>a</sup> (décima) hora;
- c) 0,5% (zero vírgula cinco por cento) por hora de atraso, da 11.<sup>a</sup> (décima-primeira) à 20.<sup>a</sup> (vigésima) hora.

26.3.2 - Inexecução parcial – multa no percentual de 10% (dez por cento), que será calculada sobre o valor global do registro, cobrada pelo atraso superior a 20 horas, podendo, a critério da Administração, não mais ser aceito o fornecimento;



26.3.3 - Inexecução total – multa no percentual de 15% (quinze por cento), calculada sobre o valor global do registro.

26.3.4 - Impedimento de licitar e de contratar com o Município de Altamira e descredenciamento no Cadastro Municipal, pelo prazo de até cinco anos;

26.4 - A penalidade de multa pode ser aplicada cumulativamente com a sanção de impedimento.

26.5 - A aplicação de qualquer das penalidades previstas realizar-se-á em processo administrativo que assegurará o contraditório e a ampla defesa ao licitante/adjudicatário, observando-se o procedimento previsto na Lei Federal nº 8.666, de 1993, e subsidiariamente na Lei nº 9.784, de 1999.

26.6 - A autoridade competente, na aplicação das sanções, levará em consideração a gravidade da conduta do infrator, o caráter educativo da pena, bem como o dano causado à Administração, observado o princípio da proporcionalidade.

26.7 - Se houver aplicação de multa, esta será descontada de qualquer fatura ou crédito existente na Prefeitura Municipal de Altamira – Pará, em nome da CONTRATADA e, caso seja a mesma de valor superior ao crédito existente, a diferença ser cobrada administrativa ou judicialmente.

26.8 - As multas não têm caráter indenizatório e seu pagamento não eximirá a empresa licitante de ser acionada judicialmente pela responsabilidade civil derivada de perdas e danos junto ao CONTRATANTE, decorrentes das infrações cometidas.

26.9 - Não será aplicada multa se, comprovadamente, o atraso no fornecimento decorrer de caso fortuito ou motivo de força maior.

26.10 - Da sanção aplicada caberá recurso, no prazo de 05 (cinco) dias úteis da notificação, à autoridade superior àquela que aplicou a sanção.

## **27 - DA DOTACÃO ORÇAMENTÁRIA**

27.1 - As despesas decorrentes para a presente contratação, objeto desta licitação, correrão por conta dos recursos oriundos do Tesouro Municipal (recursos próprios), conforme dotação orçamentária a seguir:

### **GESTOR DA ATA DE REGISTRO DE PREÇOS:**

- SECRETARIA MUNICIPAL DE INTEGRAÇÃO SOCIAL - SEMIS

- 08 122 0029 2.141 – Manutenção da Secretaria Municipal de Integração Social

- 08 422 0029 2.182 – Manutenção do Projeto Ponto de Esporte, Cultura e Lazer

- 27 122 0029 2.163 – Manutenção das Atividades de Esporte e Lazer e Atividades Desportivas

- 4.4.90.52.00 – Equipamentos e Material Permanente;

## **28 - DA REVOGAÇÃO E ANULAÇÃO DO CERTAME**

28.1 - No interesse da Administração Pública, a Prefeitura Municipal de Altamira poderá:



a) - modificar as condições do presente Edital, com fixação de novo prazo para a sua realização, exceto quando, inquestionavelmente, a alteração não afetar a formulação das propostas;

b) revogar a licitação por razões de interesse público decorrente de fato superveniente devidamente comprovado, pertinente e suficiente para justificar tal conduta, devendo anulá-la por ilegalidade, de ofício ou por provocação de terceiros, mediante parecer escrito e devidamente fundamentado.

28.2 - A anulação do procedimento licitatório induz à do instrumento contratual.

28.3 - Os licitantes não terão direito à indenização em decorrência da revogação ou anulação do procedimento licitatório.

### **29 - DISPOSIÇÕES GERAIS**

29.1 - O presente Edital, seus Anexos, as propostas, juntamente com os documentos que as instruírem e a documentação de habilitação analisada serão juntados ao respectivo processo administrativo licitatório. Será dada vista aos proponentes interessados tanto das Propostas de Preços como dos Documentos de Habilitação apresentados na Sessão.

29.2 - É facultado ao Pregoeiro ou à Autoridade Superior, em qualquer fase do julgamento, promover diligência destinada a esclarecer ou complementar a instrução do processo e à aferição do ofertado, bem como solicitar a Órgãos competentes a elaboração de pareceres técnicos destinados a fundamentar suas decisões.

29.3 - Após a apresentação da proposta, não cabe desistência da mesma, salvo por motivo justo decorrente de fato superveniente devidamente justificado pelo proponente e aceito pelo Pregoeiro.

29.4 - É vedado ao fornecedor detentor do preço registrado:

29.4.1 - a subcontratação total ou parcial do objeto do preço registrado em consequência da presente licitação;

29.4.2 - a associação do licitante vencedor com outrem;

29.4.3 - a cessão ou transferência, total ou parcial, sendo permitida a fusão, cisão ou incorporação, desde que não afetem o cumprimento das obrigações constantes da ata de Registro de Preços.

29.5 - Os proponentes assumem todos os custos de preparação e de apresentação de suas propostas, não cabendo a Prefeitura Municipal de Altamira, órgão gerenciador deste Registro de Preços, em nenhum caso, responsabilidade por esses custos, independentemente da condução ou do resultado do processo licitatório.



29.6 - Não havendo expediente ou ocorrendo qualquer fato superveniente que impeça a realização do certame na data marcada, a sessão será automaticamente transferida para o primeiro dia útil subsequente, no mesmo horário anteriormente estabelecido, desde que não haja comunicação em contrário, pelo Pregoeiro.

29.7 - No julgamento das propostas e da habilitação, o Pregoeiro poderá sanar erros ou falhas que não alterem a substância das propostas, dos documentos e sua validade jurídica, mediante despacho fundamentado, registrado em ata e acessível a todos, atribuindo-lhes validade e eficácia para fins de habilitação e classificação

29.8 - A presente licitação somente poderá ser revogada por razões de interesse público, decorrente de fato superveniente devidamente comprovado, ou anulada, no todo ou em parte, por ilegalidade de ofício ou por provocação de terceiros, mediante parecer escrito e devidamente comprovado, nos termos do art. 49 da Lei Federal nº 8.666/93.

29.9 - O Pregoeiro, no interesse da Administração, poderá relevar omissões puramente formais observadas na documentação e proposta, desde que não contrariem a legislação vigente e não comprometam a lisura da licitação, sendo possível a promoção de diligência destinada a esclarecer ou a complementar a instrução do processo.

29.10 - A Administração Pública poderá, a qualquer momento, pronunciar a existência de vício no Edital, sendo-lhe lícito promover a invalidação parcial ou total da licitação.

29.11 - O objeto da presente licitação poderá sofrer acréscimos ou supressões conforme previsto na Lei Federal nº 8.666/93 e demais legislações pertinentes.

29.12 - Poderão participar como carona neste Registro de Preços, outros entes ou órgãos públicos e pessoas jurídicas de direito privado, nos termos do art. 23 do Decreto Municipal nº 544/2014.

29.13 - Na contagem dos prazos estabelecidos neste edital, exclui-se o dia do início, inclui-se o do vencimento e consideram-se os dias consecutivos.

29.14 - As normas disciplinadoras da licitação serão sempre interpretadas em favor da ampliação da disputa entre os interessados, desde que não comprometam o interesse da Administração, o princípio da isonomia, a finalidade e a segurança da contratação.

29.15 - O desatendimento de exigências formais não essenciais não importará o afastamento do licitante, desde que seja possível o aproveitamento do ato, observados os princípios da isonomia e do interesse público.

29.16 - Em caso de divergência entre disposições deste Edital e de seus anexos ou demais peças que compõem o processo, prevalecerá as deste Edital.





29.17 - Na contagem dos prazos estabelecidos neste Edital e seus Anexos, excluir-se-á o dia do início e incluir-se-á o do vencimento. Só se iniciam e vencem os prazos em dias de expediente na Administração.

### **30 - DA FRAUDE À LICITAÇÃO**

30.1 - A constatação, no curso da presente licitação, de condutas ou procedimentos que impliquem em atos contrários ao alcance dos fins nela objetivados, ensejarão a formulação de imediata representação ao Ministério Público Estadual para que sejam adotadas as providências tendentes à apuração dos fatos e instauração do competente procedimento criminal, sem prejuízo da abertura de processo administrativo para os fins estabelecidos no Art. 88, da Lei nº 8.666/93.

Altamira/PA, 11 de julho de 2018.

**RUTE NAZARÉ OLIVEIRA BARROS NUNES DE SOUSA**  
Secretária Municipal de Integração Social

**JOSÉ DE ARIMATÉIA A. BATISTA**  
Pregoeiro – Portaria nº. 1881/2017



## ANEXO I – PREGÃO PRESENCIAL/SRP N° 048/2018

### TERMO DE REFERÊNCIA

#### 1 - INTRODUÇÃO

A PREFEITURA MUNICIPAL DE ALTAMIRA – SECRETARIA MUNICIPAL DE INTERGRAÇÃO SOCIAL DE ALTAMIRA - SEMIS, pretende contratar, com base na Lei Federal nº 10.520/2002, Decreto Federal nº. 3.555/2000, Decreto Municipal nº 544/2014, Lei Complementar nº. 123/2006, e subsidiariamente à Lei Federal nº 8.666/1993 e suas alterações posteriores, bem como á legislação correlata e demais exigências previstas neste Edital e seus Anexos, empresas para o fornecimento de kit de academia ao ar livre, com o objetivo de formar o Sistema de Registro de Preços da Administração Pública Municipal, para contratações futuras, na forma estabelecida no inciso I do art. 2º do Decreto Municipal nº 544/2014.

#### 2 – JUSTIFICATIVAS DA NECESSIDADE DE CONTRATAÇÃO, SUA NATUREZA E VIGÊNCIA

Como rege a Lei nº 8.666/93, contratos referentes ao fornecimento de kit de academia ao ar livre, não tem natureza continuada, sendo necessária a realização a realização de procedimentos licitatórios sempre que necessário for a sua aquisição.

Deve-se ressaltar que o Executivo Municipal através da Secretaria Municipal de Integração Social de Altamira – SEMIS e Departamento de Esporte e Lazer pretende dar continuidade aos projetos de construção de várias academias ao ar livre, para que a população de nossa cidade tenha mais oportunidade de praticar exercícios físicos e ter uma melhor qualidade de vida.

A presente contratação **não** é de natureza continuada.

A vigência da Ata de Registro de Preços será de 12 (doze) meses, a contar da data da assinatura.

#### 3 – OBJETO E QUANTIDADE



3.1 - Constituem objeto do presente certame é a seleção e contratação de empresas com o objetivo de formar o Sistema de Registro de Preços da Administração Pública Municipal para o fornecimento de **kit de academia ao ar livre**, para contratações futuras, na forma estabelecida no inciso I do art. 2º do Decreto Municipal nº 544/2014, conforme especificações abaixo:





Estado do Pará  
PREFEITURA MUNICIPAL DE ALTAMIRA  
PODER EXECUTIVO





Trabalho e desenvolvimento social

ITEM	ESPECIFICAÇÕES	UND	QTD.
01	<p><b>BARRA FIXA TRIPLA:</b> Trabalha a elevação do tronco; Fortalece os músculos das costas e dos braços; Com três pessoas ao mesmo tempo.</p> 	Und	10
02	<p><b>ABDOMINAL DUPLO:</b> Equipamentos para abdominais; Fortalece a musculatura do abdômen; Essencial para manter o corpo e harmonia</p> 	Und	10
03	<p><b>ELIPTICO MECANICO INDIVIDUAL:</b> Trabalho aeróbico; Ótimo para perder calorias e deixar o seu coração mais vigoroso; Com uma biomecânica perfeita.</p> 	Und	10





04	<p><b>PRESSÃO DE PERNAS DUPLA:</b> Trabalha as pernas (membros inferiores); Possui 2 bancos projetados ergonomicamente para atender variadas estaturas.</p> 	Und	10
05	<p><b>ROTAÇÃO DIAGONAL DUPLA:</b> Trabalho de amplitude dos movimentos dos ombros e da lateral do tronco; Coordenação, lubrifica as articulações e alonga a lateral do tronco; Um aparelho de fácil manuseio</p> 	Und	10
06	<p><b>ALONGADOR ESPALDAR:</b> Trabalha alongamento total; Membros superiores e inferiores; Procure alongar antes e depois dos exercícios.</p> 	Und	10





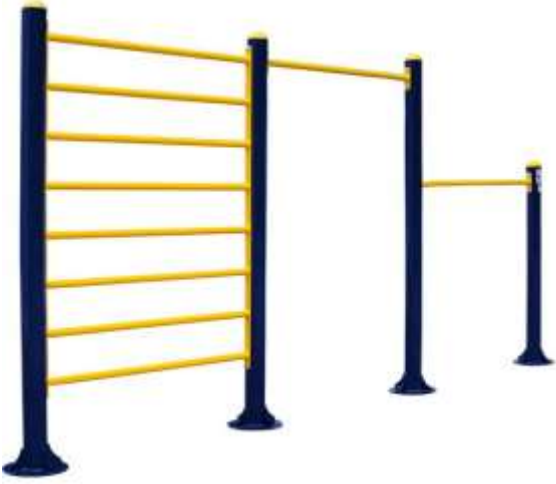





07	<p><b>SIMULADOR DE CAVALGADA SENTADA INDIVIDUAL:</b> Trabalha os músculos superiores e posteriores das costas, como: peitoral, dorsal, braços e também os músculos inferiores quadríceps e gêmeos, fortalecendo e definindo a musculatura, além de ampliar os movimentos.</p> 	Und	10
08	<p><b>EXTENSÃO LOMBAR:</b> Alongamento da lombar, do abdômen, do peitoral; Trabalha a mobilidade da coluna e serve também para alongar a lateral do tronco; Confortável e seguro.</p> 	Und	10
09	<p><b>ESQUI TRIPLO:</b> Trabalho aeróbico; Ótimo para perder calorias e deixar o seu coração mais vigoroso; Com uma biomecânica perfeita.</p> 	Und	10



10	<p><b>JOGOS DE BARRAS FIXA:</b> Trabalha a elevação do tronco; Fortalece os músculos das costas e dos braços; Com três pessoas ao mesmo tempo.</p> 	Und	10
11	<p><b>SIMULADOR DE CAMINHADA INDIVIDUAL:</b> Resistência aeróbica; Auxilia no equilíbrio e na coordenação motora dos membros inferiores.</p> 	Und	10
12	<p><b>SIMULADOR DE REMO INDIVIDUAL:</b> Equipamento que trabalha todos os músculos superiores e posteriores das costas; Fortalecendo e definindo a musculatura, além de ampliar os movimentos.</p> 	Und	10



13	<p><b>ALONGADOR COM TRÊS ALTURAS:</b> Equipamento para alongamento diversos, alongas as articulações dos membros superiores, cintura, tronco.</p> 	Und	10
14	<p><b>BARRAS PARALELAS:</b> Equipamento para melhoria da força e resistência dos músculos dos membros superiores e equilíbrio.</p> 	Und	10
15	<p><b>SURF DUPLO:</b> Trabalha o tronco e o quadril proporcionando equilíbrio e força.</p> 	Und	10

16	<p><b>ALONGADOR PARA CADEIRANTE:</b> Alonga e aumenta a mobilidade da articulação dos membros superiores.</p>  	Und	10
17	<p><b>ROTAÇÃO VERTICAL COM DIAGONAL DUPLA PARA CADEIRANTE:</b> Aumenta a mobilidade da artoculação dos ombros e dos cotovelos.</p>  	Und	10
18	<p><b>SUPIMO PARA CADEIRANTE:</b> Fortalece a musculatura peitoral e dos ombros e braços.</p>  	Und	10





19	<p><b>VOADOR PEITORAL COM DORSAL DUPLA PARA CADEIRANTE:</b> Fortalece a musculatura do peito, costas e braços</p> 	Und	10
----	---	-----	----

#### 4 - CONDIÇÕES COMERCIAIS

4.1 – Os kit de academia ao ar livre deverão ser de boa qualidade, sendo que os mesmos serão inspecionados na hora da entrega, a não aprovação do mesmo, levará a contratada a providenciar outro imediatamente.

4.2 – Deverá ser acompanhado o manual de orientação técnica para instalação dos equipamentos;

4.3 – A garantia mínima dos equipamentos deverá ser de 01 (um) ano;

4.4 - A critério da PREFEITURA MUNICIPAL DE ALTAMIRA, o objeto poderá ser entregue diretamente no local indicado pela mesma, ficando o custo de transporte a cargo da **CONTRATADA**.

4.5 – O fornecimento será realizada de acordo com as necessidades da Administração.

#### 5 - DO RECEBIMENTO

5.1 – O fornecimento dos kit de academia ao ar livre será de no máximo 30 (trinta) dias e de acordo com as necessidades e a emissão das Autorizações emitidas pelo GESTOR DO CONTRATO, sem a qual não gera qualquer responsabilidade de pagamento.

5.2 - Em caso de comprovada superveniência de fato excepcional ou imprevisível, estranho à vontade do adjudicatário e que altere substancialmente as condições de seu cumprimento, será examinado pedido de prorrogação.

5.3 - O pedido, formulado com as pertinentes razões e/ou acompanhado de comprovante do legado, deverá ser elaborado e/ou dirigido a Secretária Municipal de Integração Social de Altamira - SEMIS da Cidade de Altamira/PA, GESTOR da Ata deste oriunda, antes do término do prazo inicialmente estipulado, ficando a critério da autoridade competente acolher ou não o requerimento da contratada.



5.4 - A empresa registrada na Ata deverá fornecer somente o produto que atendam integralmente às características e especificações consignadas em sua proposta comercial, além de TODA a LEGISLAÇÃO PERTINENTE em vigor, bem como observar as condições e prazos propostos, assumindo toda e qualquer responsabilidade por sua integridade.

5.5 - As unidades administrativas competentes acompanharão a qualidade dos kit de academia ao ar livre, verificando suas características, devendo notificar qualquer ocorrência de irregularidades, via protocolo.

5.6 – Os kit de academia ao ar livre deverão ser de boa qualidade, sendo que os mesmos serão inspecionados na hora da entrega, a não aprovação do mesmo, levará a contratada a providenciar outro imediatamente.

5.7 - A critério da PREFEITURA MUNICIPAL DE ALTAMIRA, o objeto poderá ser entregue diretamente no local indicado pela mesma, ficando o custo de transporte a cargo da **CONTRATADA**.

5.8 - Caso fique constatada a irregularidade na entrega, o detentor do preço registrado após comunicação pela Comissão Permanente de Recebimento do objeto deverá saná-la **IMEDIATAMENTE**.

5.9 - Em caso de irregularidade não sanada pelo detentor do preço registrado, a Comissão Permanente de Recebimento de objeto, reduzirá a termo os fatos ocorridos e encaminhará à autoridade máxima do órgão participante para aplicação de penalidades em coordenação com o órgão gerenciador do registro de preços, nos termos do § 6º do art. 23 do Decreto Municipal nº 544/2014.

5.10 - Em caso de necessidade de providências por parte do vencedor, o prazo de pagamento será suspenso e considerado o fornecimento em atraso, sujeitando-o à aplicação de multa sobre o valor considerado em atraso e, conforme o caso, a outras sanções estabelecidas na Lei e neste instrumento.

5.11 – Os kit de academia ao ar livre, mesmo entregue e aceito, fica sujeito à substituição, desde que comprovada a má fé do fornecedor ou condições inadequadas de uso dos mesmos.

5.12 - O horário de entrega dos equipamentos deverá obedecer às normas internas da administração.

5.13 - A empresa deverá indicar na(s) nota(s) fiscal(is), além de outras informações exigidas de acordo com a legislação própria:

5.13.1 - especificação correta do objeto

5.13.2 - número da licitação, ata de registro de preços e contrato;

5.13.3 - marca e o nome comercial;

5.14 - Reserva-se a Prefeitura Municipal de Altamira o direito de solicitar da empresa contratada (fabricante ou distribuidor), Laudo(s) do(s) produto(s) oferecido(s), expedido por empresas competentes sem ônus para a Prefeitura.



5.15 - Reserva-se a Prefeitura Municipal de Altamira o direito de solicitar do fabricante informações relacionadas aos kit de academia ao ar livre.

5.16 - Os kit de academia ao ar livre objeto desta licitação deverão ser entregues no local abaixo relacionado:

5.17 - Sede da Cidade de Altamira – PA.

## **6 - DAS OBRIGAÇÕES DA CONTRATADA**

6.1 - A **CONTRATADA** obriga-se a:

6.1.1- Executar fielmente o contrato, de acordo com as Cláusulas avençadas;

6.1.2 - Prestar todos os esclarecimentos que forem solicitados pela fiscalização da contratante, cujas obrigações é atender prontamente;

6.1.3 - A Contratada obriga-se a disponibilizar todo o corpo Técnico especializado, Equipamentos, Alimentação, Transporte e todas as despesas que por ventura forem necessárias para o fornecimento do objeto, sem qualquer ônus adicional à Contratante.

6.1.4 - A Contratada será responsável por eventuais prejuízos causados a pessoas ou bens públicos ou particulares, respondendo civil e criminalmente pelos danos causados a terceiros.

6.1.5 - A Contratada obriga-se a manter durante a execução do contrato as mesmas condições de habilitação apresentada por ocasião homologação do resultado final da licitação, comprovando tal situação sempre que for solicitado pela Contratante.

6.1.6 - A Contratada obriga-se a indicar e manter, durante o cumprimento do contrato, funcionário da empresa com poderes para resolver quaisquer adversidades referentes a obrigações contratuais para atuar como preposto, mantendo atualizado o seu telefone de contato.

6.1.7 - A Contratada obriga-se a manter em dia todas as suas obrigações com terceiros, em especial as sociais, trabalhistas, previdenciárias, tributárias e comerciais, bem como assumir inteira responsabilidade pelo cumprimento destas obrigações.

6.1.8 - A Contratada obriga-se cumprir com os dispostos no inciso XXXIII do art. 7º da Constituição Federal (proibição de trabalho noturno, perigoso ou insalubre aos menores de dezoito anos e de qualquer trabalho a menores de dezesseis anos, salvo na condição de aprendiz a partir de quatorze anos).

6.1.9 - A Contratada obriga-se a sanar imediatamente quaisquer irregularidades ou defeitos verificados pela Contratante durante a vigência da ata de registro de preços.

6.1.10 - Comunicar à fiscalização da Contratante, por escrito, quando verificar quaisquer condições inadequadas ao fornecimento de kit de academia ao ar livre ou a iminência de fatos que possam prejudicar o fornecimento;



**Estado do Pará**  
**PREFEITURA MUNICIPAL DE ALTAMIRA**  
**PODER EXECUTIVO**



Trabalho e desenvolvimento social

6.1.11 - A Contratada deverá encaminhar a Nota Fiscal juntamente com as autorizações de retiradas e os cupons para fins de recebimento dos respectivos valores.

6.1.12 - A Contratada ficará obrigada a aceitar, nas mesmas condições contratuais, os acréscimos ou supressões que se fizerem necessários, até o limite de 25% (vinte e cinco por cento) do valor inicial atualizado do contrato.

6.1.12.1 - As supressões resultantes de acordo celebrado entre os contratantes poderão exceder o limite de 25% (vinte e cinco por cento).

Altamira/PA, 11 de julho de 2018.

**RUTE NAZARÉ OLIVEIRA BARROS NUNES DE SOUSA**  
Secretária Municipal de Integração Social

**JOSÉ DE ARIMATÉIA A. BATISTA**  
Pregoeiro – Portaria nº. 1881/2017



**ANEXO II – PREGÃO PRESENCIAL/SRP N°. 048/2018**

**MODELO DE PROPOSTA**

À: **PREFEITURA MUNICIPAL DE ALTAMIRA**  
**Pregão Presencial SRP – N°. 048/2018**  
**Att. Pregoeiro – José de Arimatéia A. Batista**  
**Abertura: 30 de julho de 2018.**  
**Hora: 08:30 horas**

**OBJETO:** A seleção e contratação de empresas com o objetivo de formar o Sistema de Registro de Preços da Administração Pública Municipal para o fornecimento de kit de academia ao ar livre, para contratações futuras.

**PROPOSTA DE PREÇOS – LOTE 01**

ITEM	ESPECIFICAÇÕES	Marca	Qtd/Und.	V. UNIT	V. TOTAL
01	Xxxxxx	.....	00 und	.....	.....
02	Xxxxxx	.....	00 und	.....	.....
03	Xxxxxx	.....	00 und	.....	.....
04	Xxxxxx	.....	00 und	.....	.....
Valor Total do LOTE 01 – R\$: ..... (..... por extenso .....)					xxxxxxx

⇒ Validade da Proposta: 60 dias.

⇒ Prazo de entrega: xx dias.

⇒ Dados Bancário:

Banco:

Agência:

Conta:

⇒ A empresa ....., é ciente de todas as condições do presente Edital do Pregão Presencial SRP n°. 048/2018 e concorda com as mesmas.

⇒ Os dados do responsável pela assinatura de contrato:..... (conforme Item 7, sub-item 7.1, letra “h”).

⇒ **DAS OBRIGAÇÕES DA CONTRATADA**

⇒ A **CONTRATADA** obriga-se a:

⇒ Executar fielmente o contrato, de acordo com as Cláusulas avençadas;

⇒ Prestar todos os esclarecimentos que forem solicitados pela fiscalização da contratante, cujas obrigações é atender prontamente;

⇒ A Contratada obriga-se a disponibilizar todo o corpo Técnico especializado, Equipamentos, Alimentação, Transporte e todas as despesas que por ventura forem necessárias para o fornecimento do objeto, sem qualquer ônus adicional à Contratante.

⇒ A Contratada será responsável por eventuais prejuízos causados a pessoas ou bens públicos ou particulares, respondendo civil e criminalmente pelos danos causados a terceiros.

⇒ A Contratada obriga-se a manter durante a execução do contrato as mesmas condições de habilitação apresentada por ocasião homologação do resultado final da licitação, comprovando tal situação sempre que for solicitado pela Contratante.



**Estado do Pará**  
**PREFEITURA MUNICIPAL DE ALTAMIRA**  
**PODER EXECUTIVO**



Trabalho e desenvolvimento social

- ⇒ A Contratada obriga-se a indicar e manter, durante o cumprimento do contrato, funcionário da empresa com poderes para resolver quaisquer adversidades referentes a obrigações contratuais para atuar como preposto, mantendo atualizado o seu telefone de contato.
- ⇒ A Contratada obriga-se a manter em dia todas as suas obrigações com terceiros, em especial as sociais, trabalhistas, previdenciárias, tributárias e comerciais, bem como assumir inteira responsabilidade pelo cumprimento destas obrigações.
- ⇒ A Contratada obriga-se cumprir com os dispostos no inciso XXXIII do art. 7º da Constituição Federal (proibição de trabalho noturno, perigoso ou insalubre aos menores de dezoito anos e de qualquer trabalho a menores de dezesseis anos, salvo na condição de aprendiz a partir de quatorze anos).
- ⇒ A Contratada obriga-se a sanar imediatamente quaisquer irregularidades ou defeitos verificados pela Contratante durante a vigência da ata de registro de preços.
- ⇒ Comunicar à fiscalização da Contratante, por escrito, quando verificar quaisquer condições inadequadas ao fornecimento de kit de academia ao ar livre ou a iminência de fatos que possam prejudicar o fornecimento;
- ⇒ A Contratada deverá encaminhar a Nota Fiscal juntamente com as autorizações de retiradas e os cupons para fins de recebimento dos respectivos valores.
- ⇒ A Contratada obriga-se a aceitar o acréscimo ou supressões no objeto contratual de até 25% (vinte e cinco por cento) do total contratado conforme preceitos legais.
- ⇒ A Contratada ficará obrigada a aceitar, nas mesmas condições contratuais, os acréscimos ou supressões que se fizerem necessários, até o limite de 25% (vinte e cinco por cento) do valor inicial atualizado do contrato.
- ⇒ As supressões resultantes de acordo celebrado entre os contratantes poderão exceder o limite de 25% (vinte e cinco por cento).

...../PA, xx de ..... de 2018.

Nome: .....

Cargo / Função

CPF: ..... RG .....



## ANEXO III – PREGÃO PRESENCIAL/SRP N°. 048/2018

À: PREFEITURA MUNICIPAL DE ALTAMIRA  
Pregão Presencial SRP – N°. 048/2018  
Att. Pregoeiro – José de Arimatéia A. Batista

**Objeto:** A seleção e contratação de empresas com o objetivo de formar o Sistema de Registro de Preços da Administração Pública Municipal para o fornecimento de kit de academia ao ar livre, para contratações futuras.

### TERMO DE CREDENCIAMENTO

(nome da empresa), CNPJ n° \_\_\_\_\_, sediada na (endereço completo), neste ato representada por seu sócio ou proprietário Sr. \_\_\_\_\_, brasileiro, (estado civil), portador da Carteira de Identidade n° \_\_\_\_\_, inscrito no CPF/MF sob o n° \_\_\_\_\_, residente e domiciliado na cidade \_\_\_\_\_, com poderes estabelecidos no ato de investidura (contrato social ou outro documento equivalente, etc...) conforme cópia em anexo, no uso de suas atribuições legais, nomeia e constitui seu bastante representante o Sr. \_\_\_\_\_, brasileiro, (estado civil), (cargo), portador da Carteira de Identidade n° \_\_\_\_\_, inscrito no CPF/MF sob o n° \_\_\_\_\_, residente e domiciliado na cidade \_\_\_\_\_, com poderes para representá-lo junto a Prefeitura Municipal de Altamira/PA a participar no processo licitatório – PREGÃO PRESENCIAL/SRP N° 048/2018, podendo o mesmo formular lances verbais à proposta escrita apresentada, quando convocado, negociar preços e, ainda, rubricar documentos, renunciar o direito de recurso e apresentar impugnação a recursos, assinar atas, recorrer de decisões administrativas, enfim praticar todos os atos inerentes à referida licitação.

Local e data \_\_\_\_\_

\_\_\_\_\_  
(nome e CPF do representante legal da empresa)  
Firma reconhecida



## **ANEXO IV – PREGÃO PRESENCIAL/SRP Nº. 048/2018**

À: PREFEITURA MUNICIPAL DE ALTAMIRA  
Pregão Presencial SRP – Nº. 048/2018  
Att. Pregoeiro – José de Arimatéia A. Batista

**Objeto:** A seleção e contratação de empresas com o objetivo de formar o Sistema de Registro de Preços da Administração Pública Municipal para o fornecimento de kit de academia ao ar livre, para contratações futuras.

### **DECLARAÇÃO DE ELABORAÇÃO INDEPENDENTE DE PROPOSTA**

CONFORME ANEXO I DA INSTRUÇÃO NORMATIVA Nº 2, DE 16 DE SETEMBRO DE 2009, DA SECRETARIA DE LOGÍSTICA E TECNOLOGIA DA INFORMAÇÃO DO MINISTÉRIO DO PLANEJAMENTO, ORÇAMENTO E GESTÃO.

(nome da empresa), CNPJ nº \_\_\_\_\_, sediada na (endereço completo), neste ato representada por seu sócio ou proprietário Sr. \_\_\_\_\_, brasileiro, (estado civil), portador da Carteira de Identidade nº \_\_\_\_\_, inscrito no CPF/MF sob o nº \_\_\_\_\_, residente e domiciliado na cidade \_\_\_\_\_ doravante denominado Licitante, para fins do disposto no Edital da presente Licitação, DECLARA, sob as penas da lei, em especial o art. 299 do Código Penal Brasileiro, que:

- a) A proposta apresentada para participar da presente Licitação foi elaborada de maneira independente pelo Licitante, e o conteúdo da proposta não foi, no todo ou em parte, direta ou indiretamente, informado, discutido ou recebido de qualquer outro participante potencial ou de fato da presente Licitação, por qualquer meio ou por qualquer pessoa;
- b) A intenção de apresentar a proposta elaborada para participar da presente Licitação não foi informada, discutida ou recebida de qualquer outro participante potencial ou de fato da presente Licitação, por qualquer meio ou por qualquer pessoa;
- c) Que não tentou, por qualquer meio ou por qualquer pessoa, influir na decisão de qualquer outro participante potencial ou de fato da presente Licitação quanto a participar ou não da referida licitação;
- d) Que o conteúdo da proposta apresentada para participar da presente Licitação não será, no todo ou em parte, direta ou indiretamente, comunicado ou discutido com qualquer outro participante potencial ou de fato da presente Licitação antes da adjudicação do objeto da referida licitação;
- e) Que o conteúdo da proposta apresentada para participar da presente Licitação não foi, no todo ou em parte, direta ou indiretamente, informado, discutido ou recebido de qualquer integrante do órgão licitante antes da abertura oficial das propostas; e
- f) Que está plenamente ciente do teor e da extensão desta declaração e que detém plenos poderes e informações para firmá-la.

Local e data \_\_\_\_\_

\_\_\_\_\_  
nome e CPF do representante legal da empresa





## **ANEXO V - PREGÃO PRESENCIAL/SRP N.º 048/2018**

À: PREFEITURA MUNICIPAL DE ALTAMIRA  
Pregão Presencial SRP – N.º. 048/2018  
Att. Pregoeiro – José de Arimatéia A. Batista

**Objeto:** A seleção e contratação de empresas com o objetivo de formar o Sistema de Registro de Preços da Administração Pública Municipal para o fornecimento de kit de academia ao ar livre, para contratações futuras.

### **DECLARAÇÃO DE CUMPRIMENTO DOS REQUISITOS DE HABILITAÇÃO**

O signatário da presente, o senhor (*inserir o nome completo, CPF, RG e endereço completo*), representante legalmente constituído da Licitante (*inserir os dados da Licitante, razão social, CNPJ e endereço completo*), DECLARA, em conformidade com a Lei Federal n.º 10.520/02, que cumpre todos os requisitos para habilitação para este certame licitatório.– Pregão Presencial/SRP n.º 048/2018.

Local e data \_\_\_\_\_

\_\_\_\_\_  
nome e CPF do representante legal da empresa



## ANEXO VI - PREGÃO PRESENCIAL/SRP N°. 048/2018

À: PREFEITURA MUNICIPAL DE ALTAMIRA  
Pregão Presencial SRP – N°. 048/2018  
Att. Pregoeiro – José de Arimatéia A. Batista

**Objeto:** A seleção e contratação de empresas com o objetivo de formar o Sistema de Registro de Preços da Administração Pública Municipal para o fornecimento de kit de academia ao ar livre, para contratações futuras.

### DECLARAÇÃO DE INEXISTÊNCIA DE FATO SUPERVENIENTE

O signatário da presente, o senhor (*inserir o nome completo, CPF, RG e endereço completo*), representante legalmente constituído da Licitante (*inserir os dados da Licitante, razão social, CNPJ e endereço completo*) DECLARA, sob as penas da lei, nos termos do §2º do art.32, da Lei nº 8.666/93, que até a presente data inexistem fatos impeditivos para sua participação no processo licitatório (PREGÃO PRESENCIAL/SRP N° 048/2018), e que contra ela não existe nenhum pedido de insolvência/falência ou concordata, ciente da obrigatoriedade de declarar ocorrências posteriores.

Declara, finalmente, que possui as condições operacionais necessárias à perfeita execução do objeto.

Local e data \_\_\_\_\_

\_\_\_\_\_  
nome e CPF do representante legal da empresa



## ANEXO VII - PREGÃO PRESENCIAL/SRP N°. 048/2018

À: PREFEITURA MUNICIPAL DE ALTAMIRA  
Pregão Presencial SRP – N°. 048/2018  
Att. Pregoeiro – José de Arimatéia A. Batista

**Objeto:** A seleção e contratação de empresas com o objetivo de formar o Sistema de Registro de Preços da Administração Pública Municipal para o fornecimento de kit de academia ao ar livre, para contratações futuras.

### DECLARAÇÃO DO CUMPRIMENTO DO INCISO XXXIII DO ART. 7º DA CF

O signatário da presente, o senhor (*inserir o nome completo, CPF, RG e endereço completo*), representante legalmente constituído da Licitante (*inserir os dados da Licitante, razão social, CNPJ e endereço completo*), DECLARA, em atendimento ao Edital de Pregão Presencial SRP n°. 048/2018 e ao disposto no inciso XXXIII do art. 7º da Constituição Federal/88 que não possui em seu quadro de pessoal empregados com menos de 18 (dezoito) anos em trabalho noturno, perigoso ou insalubre e de 14 (quatorze) anos em qualquer trabalho, salvo na condição de aprendiz.

Local e data \_\_\_\_\_

\_\_\_\_\_  
nome e CPF do representante legal da empresa

**Obs:** se o licitante possuir menores de 16 anos na condição de aprendizes deverá declarar expressamente.



## **ANEXO VIII – PREGÃO PRESENCIAL/SRP Nº. 048/2018**

À: PREFEITURA MUNICIPAL DE ALTAMIRA  
Pregão Presencial SRP – Nº. 048/2018  
Att. Pregoeiro – José de Arimatéia A. Batista

**Objeto:** A seleção e contratação de empresas com o objetivo de formar o Sistema de Registro de Preços da Administração Pública Municipal para o fornecimento de kit de academia ao ar livre, para contratações futuras.

### **DECLARAÇÃO DE MICROEMPRESAS E EMPRESAS DE PEQUENO PORTE (CASO SE ENQUADRE)**

O signatário da presente, o senhor (*inserir o nome completo, CPF, RG e endereço completo*), representante legalmente constituído da Licitante (*inserir os dados da Licitante, razão social, CNPJ e endereço completo*), DECLARA em atendimento ao Edital de Pregão Presencial SRP nº. 048/2018, sob as penas da lei, para fins do disposto no art.3º da Lei Complementar 123/2006, que:

- a) Se enquadra como ( ) MICROEMPRESA-ME ou ( ) EMPRESA DE PEQUENO PORTE-EPP;
- b) A receita bruta anual da empresa não ultrapassa o disposto nos incisos I e II do art. 3º da Lei Complementar 123/2006;
- c) Não tem nenhum dos impedimentos do §4º do art.3º da mesma lei, ciente da obrigatoriedade de declarar ocorrências posteriores.

Local e data \_\_\_\_\_

\_\_\_\_\_  
nome e CPF do representante legal da empresa



## ANEXO IX – PREGÃO PRESENCIAL/SRP N.º 048/2018

### MINUTA DA ATA DE REGISTRO DE PREÇOS

Aos ..... dias do mês de ..... de do ano de dois mil e dezoito, a **PREFEITURA MUNICIPAL DE ALTAMIRA – SECRETARIA MUNICIPAL DE INTEGRAÇÃO SOCIAL DE ALTAMIRA - SEMIS**, pessoa jurídica de direito público interno, inscrito no CNPJ sob o n.º 28.546.334/0001-84, sediada na Av. João Rodrigues s/n, Bairro Premem, na cidade de Altamira, estado do Pará, doravante simplesmente denominado **CONTRATANTE**, neste ato representada pela Sra. **RUTE NAZARÉ OLIVEIRA BARROS NUNES DE SOUSA**, Secretária Municipal de Integração Social, no uso da competência que lhe foi atribuída, resolve REGISTRAR OS PREÇOS do fornecedor abaixo elencado, vencedor do Pregão Presencial SRP n.º 048/2018, sob o regime de compras pelo sistema de registro de preços para o fornecimento de kit de academia ao ar livre, observadas as disposições contidas nas Leis n.º 8.666/93 e 10.520/2002 e Decreto Municipal n.º 544/2014.

#### 1. DO OBJETO E FORNECEDOR

1.1. A presente Ata tem por objeto o Registro de Preços para a eventual fornecimento de kit de academia ao ar livre, sendo os quantitativos estimados e os itens a serem registrados os constantes do Anexo I, Termo de Referência, do Edital do Pregão Presencial SRP n. 048/2018.

a) Fornecedor ....., pessoa jurídica de direito privado interno, inscrito no CNPJ/MF n.º ....., com sede na Rua/Av. .... n.º. ...., Bairro ....., na cidade de ....., estado do ....., CEP: ....., telefone: (....) ....., email: ....., telefone do representante em Altamira/PA (...) ....., email: ....., representada por seu(sua) ....., Sr(a). ....., (nacionalidade, estado civil e profissão), residente e domiciliado(a) na Rua/Av. .... n.º. ...., Bairro ....., na cidade de ....., estado do ....., CEP: ....., portador(a) do RG n.º ..... SSP/..... e CPF n.º .....

ITEM	ESPECIFICAÇÕES	MARCA	QTD/UND.	V. UNIT.	V. TOTAL
01					
					-----
	<b>VALOR TOTAL</b>				

#### 2. DA EXPECTATIVA DO FORNECIMENTO

2.1 O ajuste com o fornecedor registrado será formalizado pela Prefeitura Municipal de Altamira mediante emissão da respectiva Nota de Empenho e autorização de retirada, observadas as disposições contidas no edital do Pregão Presencial/SRP n.º 048/2018.

2.2 O compromisso de entrega só estará caracterizado mediante o comprovado recebimento, pelo Fornecedor, da Ordem de Compra ou Nota de Empenho, decorrente desta Ata de Registro de Preços e do Edital de Pregão Presencial/SRP n.º 048/2018.

2.3 O fornecedor registrado fica obrigado a atender todos os pedidos efetuados durante a validade desta Ata de Registro de Preços, até o limite quantitativo registrado nesta Ata de Registro de Preços.



### 3. DO CONTROLE DOS PREÇOS REGISTRADOS

3.1 A Prefeitura Municipal de Altamira, adotará a prática de todos os atos necessários ao controle e administração da presente Ata de Registro de Preços.

3.2 As partes se obrigam à observância dos preços unitários indicados neste Ata de Registro de Preços.

3.3 Os preços registrados e a indicação dos respectivos fornecedores detentores da Ata serão divulgados em meio eletrônico.

### 4. DA DOTAÇÃO ORÇAMENTÁRIA

As despesas decorrentes para a presente contratação, objeto desta licitação, correrão por conta dos recursos oriundos do Tesouro Municipal (recursos próprios), conforme dotação orçamentária a seguir:

#### **GESTOR DA ATA DE REGISTRO DE PREÇOS:**

- SECRETARIA MUNICIPAL DE INTEGRAÇÃO SOCIAL - SEMIS

- 08 122 0029 2.141 – Manutenção da Secretaria Municipal de Integração Social
- 08 422 0029 2.182 – Manutenção do Projeto Ponto de Esporte, Cultura e Lazer
- 27 122 0029 2.163 – Manutenção das Atividades de Esporte e Lazer e Atividades Desportivas
- 4.4.90.52.00 – Equipamentos e Material Permanente;

### 5. DA VIGÊNCIA

5.1 - A presente Ata de Registro de Preços terá a vigência de (doze) meses.

### 6. DAS OBRIGAÇÕES DO FORNECEDOR

6.1 - A CONTRATADA obriga-se a:

6.1.1 - Executar fielmente a ata de registro de preços, de acordo com as Cláusulas avençadas;

6.1.2 - Entregar os kit de academia ao ar livre de acordo com as especificações constantes do Anexo I (Termo de Referência) do Edital do Pregão Presencial SRP nº 048/2018 e em consonância com a proposta apresentada na Divisão de Suprimentos e Serviços da Prefeitura Municipal de Altamira, IMEDIATO, sem custo adicional, após o recebimento da autorização de retirada;

6.1.3 - Responder integralmente por perdas e danos que vier a causar a PREFEITURA MUNICIPAL DE ALTAMIRA ou a terceiros em razão de ação ou omissão dolosa ou culposa, sua ou dos prepostos, se for o caso, independentemente de outras cominações contratuais ou legais a que estiver sujeita;

6.1.4 - Prestar todos os esclarecimentos que forem solicitados pela fiscalização da contratante, cujas obrigações é atender prontamente;



6.1.5 - A Contratada obriga-se a disponibilizar todo o corpo Técnico especializado, Equipamentos, Alimentação, Transporte e todas as despesas que por ventura forem necessárias para o fornecimento do objeto, sem qualquer ônus adicional à Contratante.

6.1.6 - A Contratada será responsável por eventuais prejuízos causados a pessoas ou bens públicos ou particulares, respondendo civil e criminalmente pelos danos causados a terceiros.

6.1.7 - A Contratada obriga-se a manter durante a execução do contrato as mesmas condições de habilitação apresentada por ocasião homologação do resultado final da licitação, comprovando tal situação sempre que for solicitado pela Contratante.

6.1.8 - A Contratada obriga-se a indicar e manter, durante o cumprimento do contrato, funcionário da empresa com poderes para resolver quaisquer adversidades referentes a obrigações contratuais para atuar como preposto, mantendo atualizado o seu telefone de contato.

6.1.9 - A Contratada obriga-se a manter em dia todas as suas obrigações com terceiros, em especial as sociais, trabalhistas, previdenciárias, tributárias e comerciais, bem como assumir inteira responsabilidade pelo cumprimento destas obrigações.

6.1.10 - Contratada obriga-se cumprir com os dispostos no inciso XXXIII do art. 7º da Constituição Federal (proibição de trabalho noturno, perigoso ou insalubre aos menores de dezoito anos e de qualquer trabalho a menores de dezesseis anos, salvo na condição de aprendiz a partir de quatorze anos).

6.1.11 - A Contratada obriga-se a sanar imediatamente quaisquer irregularidades ou defeitos verificados pela Contratante durante a vigência da ata de registro de preços.

6.1.12 - Comunicar à fiscalização da Contratante, por escrito, quando verificar quaisquer condições inadequadas ao fornecimento de kit de academia ao ar livre ou a iminência de fatos que possam prejudicar o fornecimento;

6.1.13 - A Contratada deverá encaminhar a Nota Fiscal juntamente com as autorizações de retiradas e os cupons para fins de recebimento dos respectivos valores.

6.1.14 - A Contratada ficará obrigada a aceitar, nas mesmas condições contratuais, os acréscimos ou supressões que se fizerem necessários, até o limite de 25% (vinte e cinco por cento) do valor inicial atualizado do contrato.

6.1.14.1 - As supressões resultantes de acordo celebrado entre os contratantes poderão exceder o limite de 25% (vinte e cinco por cento).

6.1.15 - A empresa deverá indicar na(s) nota(s) fiscal(is), além de outras informações exigidas de acordo com a legislação própria:

6.1.15.1 - especificação correta do objeto

6.1.15.2 - número da licitação, ata de registro e contrato;

6.1.15.3 - marca e o nome comercial;



## 7. DAS OBRIGAÇÕES DA PREFEITURA MUNICIPAL DE ALTAMIRA.

**7.1** - Promover a fiscalização dos kit de academia ao ar livre objeto desta Ata, quanto ao aspecto quantitativo e qualitativo, a serem fornecido e entregue pelo **FORNECEDOR**.

**7.2** - Registrar os defeitos, falhas e/ou imperfeições, detectadas e imediatamente comunicar o **FORNECEDOR**.

**7.3** - Prestar os esclarecimentos que venham a ser solicitados pelo **FORNECEDOR**.

**7.4** - Remeter o **FORNECEDOR** a nota de empenho e autorização de retirada via FAX, email ou através de correspondência com ou sem AR.

**7.5** - Conduzir eventuais procedimentos administrativos de negociação de preços registrados, para fins de adequação às novas condições de mercado e de aplicação de penalidades por descumprimento ao pactuado neste termo.

**7.6** - Consultar o **FORNECEDOR** quanto ao interesse no fornecimento do objeto registrado nesta Ata a outros órgão(s) da Administração Pública que externe(m) a intenção de utilizar a presente Ata de Registro de Preços.

**7.7** - Efetuar pagamento a **FORNECEDOR** de acordo com a forma e prazo estabelecidos na Cláusula Segunda deste instrumento.

**7.8** - Fornecer atestados de capacidade técnica, quando solicitado, desde que atendidas às obrigações contratuais.

## 8. DO CANCELAMENTO DO REGISTRO DE PREÇOS

8.1 - O FORNECEDOR poderá ter seu registro cancelado quando:

8.1.1 - Por iniciativa da Administração, quando:

8.1.1.1 - Não cumprirem as exigências do edital de licitação do Pregão Presencial SRP n.º 048/2018 e as condições da presente Ata de Registro de Preços;

8.1.1.2 - Recusarem-se a não assinar a ata de registro de preço, quando for o caso, no prazo estabelecido, salvo por motivo devidamente justificado e aceito pela Administração;

8.1.1.3 - Derem causa à rescisão administrativa decorrente desta Ata de Registro de Preços;

8.1.1.4 - Não ficarem mantidas as condições de habilitação e compatibilidade;

8.1.1.5 - Não aceitarem a redução do preço registrado, na hipótese prevista na legislação, face as razões de interesse público, devidamente justificados.





8.1.2 - Por iniciativa do próprio **FORNECEDOR**, quando mediante solicitação por escrito, comprovar a impossibilidade de cumprimento das exigências insertas neste Registro de Preços, em função de fato superveniente, aceito pela Administração, que comprovadamente venha a comprometer a execução desta Ata.

8.1.3 - O cancelamento do registro, assegurados o contraditório e a ampla defesa, deverá ser formalizado, com decisão fundamentada da Prefeitura Municipal Altamira.

## 9. DAS PENALIDADES

**9.1** - Na hipótese de se verificar atraso no fornecimento do objeto desta Ata de Registro de Preços ou na sua substituição, quando o fornecimento ocorrer fora das especificações e/ou condições predeterminadas, ficará o **FORNECEDOR** sujeito, garantida a prévia e ampla defesa em regular processo administrativo, às penalidades constantes no **item 26 (DAS SANÇÕES)** do Edital de Pregão Presencial SRP nº 048/2018.

**9.2** - Poderão ser aplicadas, ainda, as demais cominações previstas no Decreto Municipal n.º 544/2014 e, subsidiariamente, na Lei 8.666/93 atualizada.

## 10. DO FORO

10.1- Fica eleito o Foro da Comarca de Altamira/PA, para dirimir quaisquer litígios oriundos da presente Ata de Registro de Preços, que não puderem ser administrativamente solucionados, renunciando, como renunciado têm, a qualquer outro por mais privilegiado que seja, até mesmo se houver mudança de domicílio de qualquer das partes.

## 11. DAS DISPOSIÇÕES FINAIS

11.1 - São partes integrantes da presente Ata, independentemente de sua transcrição, o edital do Pregão Presencial SRP nº 048/2018 e a proposta do **FORNECEDOR**.

11.2 - A existência da presente Ata de Registro de Preços não obriga esta Prefeitura Municipal de Altamira a firmar futuras solicitações.

E, por estarem justos e acordados, assinam a presente Ata de Registro de Preços em xx (.....) vias de igual teor e forma, que vai subscrito pela PREFEITURA MUNICIPAL DE ALTAMIRA e pela **FORNECEDOR**, para que este documento produza todos os efeitos legais e jurídicos.

Altamira/PA, \_\_\_\_ de \_\_\_\_\_ de 2018.

\_\_\_\_\_  
**RUTE NAZARÉ OLIVEIRA BARROS NUNES DE SOUSA**

Secretária Municipal de Integração Social

\_\_\_\_\_  
Fornecedor



**ANEXO X – PREGÃO PRESENCIAL SRP N°. 048/2018**  
**REGISTRO DE PREÇOS**

**MINUTA DE TERMO DE ADESÃO PARA EVENTUAIS ÓRGÃO CARONA**

Termo de Adesão que entre si celebram a PREFEITURA MUNICIPAL DE ALTAMIRA – SECRETARIA MUNICIPAL DE INTEGRAÇÃO SOCIAL DE ALTAMIRA, na qualidade de Órgão Gestor e o (a) \_\_\_\_\_, como Órgão Carona, para fins de participação no Registro de Preços para fornecimento de kit de academia ao ar livre. Por este termo de Adesão, o (a) \_\_\_\_\_, inscrita no CNPJ sob o n°. \_\_\_\_\_, com sede na \_\_\_\_\_, neste ato representado (a) pelo (a) Sr. (a) \_\_\_\_\_ concorda com os termos do Registro de Preços a ser promovido pela PREFEITURA MUNICIPAL DE ALTAMIRA - SECRETARIA MUNICIPAL DE INTEGRAÇÃO SOCIAL DE ALTAMIRA - SEMIS, pessoa jurídica de direito público interno, inscrito no CNPJ sob o n° 28.546.334/0001-84, sediada na Av. João Rodrigues s/n, Bairro Premem, na cidade de Altamira, estado do Pará, neste ato representada pela Sra. RUTE NAZARÉ OLIVEIRA BARROS NUNES DE SOUSA, Secretária Municipal de Integração Social, para fins de Registro de Preços para o fornecimento de kit de academia ao ar livre, conforme previsto pelo art. 7º, do Decreto Municipal n° 544/2014, cuja descrição detalhada encontra-se na planilha anexa.

Código	Descrição do Item	Unidade de Aquisição	Local	Periodicidade	Quantidade Solicitada

Altamira/PA, \_\_\_\_ de \_\_\_\_\_ de \_\_\_\_.

\_\_\_\_\_  
**RUTE NAZARÉ OLIVEIRA BARROS NUNES DE SOUSA**  
Secretária Municipal de Integração Social

\_\_\_\_\_  
CARONA  
Representante órgão Carona



**ANEXO XI – PREGÃO PRESENCIAL SRP N.º. 048/2018**  
**REGISTRO DE PREÇOS**  
**MINUTA DO CONTRATO**

**CONTRATO QUE ENTRE SI CELEBRAM  
A SECRETARIA MUNICIPAL DE  
INTEGRAÇÃO SOCIAL DE ALTAMIRA E  
A EMPRESA ....., NA FORMA ABAIXO.**

**I. PARTES**

**CONTRATANTE**

A SECRETARIA MUNICIPAL DE INTEGRAÇÃO SOCIAL DE ALTAMIRA, pessoa jurídica de direito público interno, inscrito no CNPJ sob o nº 28.546.334/0001-84, sediada na Av. João Rodrigues s/n, Bairro Premem, na cidade de Altamira, estado do Pará, doravante simplesmente denominado **CONTRATANTE**, neste ato representada pela Sra. RUTE NAZARÉ OLIVEIRA BARROS NUNES DE SOUSA - Secretária Municipal de Integração Social

**CONTRATADA**

A empresa ....., pessoa jurídica de direito privado interno, inscrito no CNPJ/MF n.º ....., com sede na Rua/Av. .... n.º. ...., Bairro ....., na cidade de ....., estado do ....., CEP: ....., telefone: (...) ....., email: ....., telefone (...) ..... e email: ..... do representante em Altamira/PA, doravante denominada **CONTRATADA** neste ato representada por seu(sua) ....., Sr(a). ....., (nacionalidade, estado civil e profissão), residente e domiciliado(a) na Rua/Av. .... n.º. ...., Bairro ....., na cidade de ....., estado do ....., CEP: ....., portador(a) do RG n.º ..... SSP/..... e CPF n.º .....

**II. DISPOSIÇÕES CONTRATUAIS**

Resolvem celebrar o presente contrato, decorrente de licitação na modalidade de **PREGÃO PRESENCIAL SRP N.º. 048/2018**, conforme descrito no Edital e seus Anexos, que se regerá pela Lei n.º 8.666/93, de 21 de junho de 1993, pela Lei n.º 10.520, de 17 de julho de 2002 e pelo Decreto Municipal n.º 544/2014, mediante as condições expressas nas cláusulas seguintes:

**1- DO OBJETO**

1.1 - O presente contrato tem como objeto o fornecimento de KIT DE ACADEMIA AO AR LIVRE.

ITEM	ESPECIFICAÇÕES	MARCA	QTD/UND.	V. UNIT.	V. TOTAL
01					
					-----
	<b>VALOR TOTAL</b>				



1.2 - É vedado à **CONTRATADA** a subcontratação total ou parcial do objeto desta licitação, bem como sua associação com outrem, a cessão ou transferência, total ou parcial, fusão, cisão ou incorporação.

## **2 - DO PREÇO**

2.1 - O valor total do presente contrato é de **R\$ .....** (**.....por extenso.....**), conforme está especificado na Cláusula I.

## **3 - DA VINCULAÇÃO**

3.1 - Vincula-se a este Contrato o Edital de Pregão Presencial SRP nº 048/2018, seus Anexos e a Ata de Registro de Preços nº. xxx/xxxx.

## **4 - DA VIGÊNCIA E/OU MODIFICAÇÃO**

4.1 - O presente Contrato terá vigência até 12 (doze) meses a partir da data de sua assinatura.

4.2 - As contratações que se enquadrarem nas situações elencadas no art. 57 da Lei n.º 8.666/93 e suas alterações poderão ter sua duração prorrogada, observado os prazos estabelecidos na Lei, devendo ser dimensionada com vista à obtenção de preços e condições mais vantajosas para a Administração;

## **5 - DA DOTAÇÃO ORÇAMENTÁRIA**

5.1 - As despesas decorrentes para a presente contratação, objeto desta licitação, correrão por conta dos recursos oriundos do Tesouro Municipal (recursos próprios), conforme dotação orçamentária a seguir:

- 08 122 0029 2.141 – *Manutenção da Secretaria Municipal de Integração Social*
- 08 422 0029 2.182 – *Manutenção do Projeto Ponto de Esporte, Cultura e Lazer*
- 27 122 0029 2.163 – *Manutenção das Atividades de Esporte e Lazer e Atividades Desportivas*
- 4.4.90.52.00 – *Equipamentos e Material Permanente;*

## **6 - DAS CONDIÇÕES DE PAGAMENTO**

6.1 - Os pagamentos devidos pelo **CONTRATANTE** em decorrência das obrigações assumidas serão efetuados em até 30 (trinta) dias, da seguinte forma:

6.1.1 - O pagamento será efetuado pelo **CONTRATANTE** mediante a entrega da Nota Fiscal, em 02 (duas) vias, na sede da Secretaria Municipal da Integração Social – SEMIS, localizada na Av. João Rodrigues nº. 1183, Bairro Uirapuru, Altamira/PA, acompanhada dos respectivos pedidos e/ou Notas de Empenhos.

6.1.2 - O **GESTOR** terá o prazo de 03 (três) dias úteis, a contar da apresentação do documento fiscal, para aprová-lo ou rejeitá-lo.

6.1.3 - Havendo erro na nota fiscal/fatura ou circunstância que impeça a liquidação da despesa, a nota fiscal/fatura será devolvida à **CONTRATADA** pelo Gestor da Ata e o pagamento ficará pendente, até que a mesma providencie as medidas saneadoras.



6.2 O prazo para pagamento iniciar-se-á após a regularização da situação ou reapresentação do documento fiscal, fato esse que não poderá acarretar qualquer ônus adicional para o CONTRATANTE, nem deverá haver prejuízo no fornecimento pela CONTRATADA.

6.3 O CONTRATANTE reserva-se o direito de suspender o pagamento se o fornecimento do objeto estiver em desacordo com as especificações constantes na Ata de Registro de Preço;

6.4 Poderá Prefeitura Municipal de Altamira, deduzir do montante a pagar os valores correspondentes a eventuais multas e/ou indenizações devidas pela contratada.

6.5 A empresa deverá indicar na(s) nota(s) fiscal(is), além de outras informações exigidas de acordo com a legislação própria:

6.5.1 - especificação correta do objeto

6.5.2 - número da licitação, ata de registro de preços e contrato (se houver);

6.5.3 - marca e o nome comercial;

## **7 - DA REVISÃO**

O presente contrato poderá ser revisto, nos termos do Art. 65, da Lei n ° 8.666/93.

## **8 - DAS OBRIGAÇÕES DA CONTRATADA**

8.1 - A **CONTRATADA** obriga-se a:

8.1.1 - Executar fielmente a ata de registro de preços, de acordo com as Cláusulas avençadas;

8.1.2 - Entregar as mini carregadeira (boccat) de acordo com as especificações constantes do Anexo I (Termo de Referência) do Edital do Pregão Presencial SRP n° 048/2018 e em consonância com a proposta apresentada na Divisão de Suprimentos e Serviços da Prefeitura Municipal de Altamira, IMEDIATO, sem custo adicional, após o recebimento da autorização de retirada;

8.1.3 - Responder integralmente por perdas e danos que vier a causar a PREFEITURA MUNICIPAL DE ALTAMIRA ou a terceiros em razão de ação ou omissão dolosa ou culposa, sua ou dos prepostos, se for o caso, independentemente de outras cominações contratuais ou legais a que estiver sujeita;

8.1.4 - Prestar todos os esclarecimentos que forem solicitados pela fiscalização da contratante, cujas obrigações é atender prontamente;

8.1.5 - A Contratada obriga-se a disponibilizar todo o corpo Técnico especializado, Equipamentos, Alimentação, Transporte e todas as despesas que por ventura forem necessárias para o fornecimento do objeto, sem qualquer ônus adicional à Contratante.

8.1.6 - A Contratada será responsável por eventuais prejuízos causados a pessoas ou bens públicos ou particulares, respondendo civil e criminalmente pelos danos causados a terceiros.



8.1.7 - A Contratada obriga-se a manter durante a execução do contrato as mesmas condições de habilitação apresentada por ocasião homologação do resultado final da licitação, comprovando tal situação sempre que for solicitado pela Contratante.

8.1.8 - A Contratada obriga-se a indicar e manter, durante o cumprimento do contrato, funcionário da empresa com poderes para resolver quaisquer adversidades referentes a obrigações contratuais para atuar como preposto, mantendo atualizado o seu telefone de contato.

8.1.9 - A Contratada obriga-se a manter em dia todas as suas obrigações com terceiros, em especial as sociais, trabalhistas, previdenciárias, tributárias e comerciais, bem como assumir inteira responsabilidade pelo cumprimento destas obrigações.

8.1.10 - Contratada obriga-se cumprir com os dispostos no inciso XXXIII do art. 7º da Constituição Federal (proibição de trabalho noturno, perigoso ou insalubre aos menores de dezoito anos e de qualquer trabalho a menores de dezesseis anos, salvo na condição de aprendiz a partir de quatorze anos).

8.1.11 - A Contratada obriga-se a sanar imediatamente quaisquer irregularidades ou defeitos verificados pela Contratante durante a vigência da ata de registro de preços.

8.1.12 - Comunicar à fiscalização da Contratante, por escrito, quando verificar quaisquer condições inadequadas para o fornecimento de kit de academia ao ar livre ou a iminência de fatos que possam prejudicar o fornecimento;

8.1.13 - A Contratada deverá encaminhar a Nota Fiscal juntamente com as autorizações de retiradas e os cupons para fins de recebimento dos respectivos valores.

8.1.14 - A Contratada ficará obrigada a aceitar, nas mesmas condições contratuais, os acréscimos ou supressões que se fizerem necessários, até o limite de 25% (vinte e cinco por cento) do valor inicial atualizado do contrato.

8.1.14.1 - As supressões resultantes de acordo celebrado entre os contratantes poderão exceder o limite de 25% (vinte e cinco por cento).

## 9. DAS OBRIGAÇÕES DA PREFEITURA MUNICIPAL DE ALTAMIRA.

9.1 - Promover a fiscalização dos equipamentos objeto desta Ata, quanto ao aspecto quantitativo e qualitativo, a serem fornecido e entregue pelo **FORNECEDOR**;

9.2 - Registrar os defeitos, falhas e/ou imperfeições, detectadas e imediatamente comunicar o **FORNECEDOR**;

9.3 - Prestar os esclarecimentos que venham a ser solicitados pelo **FORNECEDOR**;

9.4 - Remeter o **FORNECEDOR** a nota de empenho e autorização de retirada via FAX, email ou através de correspondência com ou sem AR;



9.5 - Conduzir eventuais procedimentos administrativos de negociação de preços registrados, para fins de adequação às novas condições de mercado e de aplicação de penalidades por descumprimento ao pactuado neste termo;

9.6 - Consultar o **FORNECEDOR** quanto ao interesse no fornecimento do objeto registrado nesta Ata a outros órgão(s) da Administração Pública que externe(m) a intenção de utilizar a presente Ata de Registro de Preços;

9.7 - Efetuar pagamento a **FORNECEDOR** de acordo com a forma e prazo estabelecidos na Cláusula Segunda deste instrumento;

9.8 - Fornecer atestados de capacidade técnica, quando solicitado, desde que atendidas às obrigações contratuais.

## **10 - DA RESPONSABILIDADE POR ENCARGOS**

10.1 - A **CONTRATADA** é responsável pelos encargos trabalhistas, previdenciários, fiscais e comerciais resultantes, direta ou indiretamente, da execução do presente contrato e ainda por multas que vierem a ser aplicadas por infração aos dispositivos legais, regulamentares e contratuais, por parte da **CONTRATADA**, ou em virtude de qualquer ato ou omissão de seus prepostos subcontratados.

10.2 - A inadimplência da **CONTRATADA**, com referência aos encargos especificados nesta cláusula, não transfere ao **CONTRATANTE** a responsabilidade por seu pagamento, nem poderá onerar o objeto do contrato ou restringir a apropriação do resultado alcançado.

## **11- DA FISCALIZAÇÃO DO FORNECIMENTO:**

11.1 - O acompanhamento da execução desse Contrato ficará a cargo da SECRETARIA MUNICIPAL DE INTEGRAÇÃO SOCIAL DE ALTAMIRA - Contratante, mediante nomeação do servidor Sr. JEFERSON MAIKO LINS MENDES – Matrícula: 04155 Portaria nº. 007/2018 designado para este fim, nos termos do art. 67 da Lei Federal nº 8.666/93.

11.1.1 – Os servidores designados anotarão em registro próprio todas as ocorrências relacionadas com a execução deste Contrato, sendo-lhe assegurada à prerrogativa de:

I - fiscalizar e atestar a execução e/ou fornecimento, de modo que sejam cumpridas integralmente as condições estabelecidas neste Contrato;

II - comunicar eventuais falhas na execução e/ou fornecimento, cabendo à **CONTRATADA** adotar as providências necessárias;

III - garantir à **CONTRATADA** toda e qualquer informação sobre ocorrências ou fatos relevantes relacionados com a execução e/ou fornecimento;

IV - emitir pareceres em todos os atos da Administração relativos à execução do contrato, em especial aplicações de sanções e alterações do mesmo;



11.1.2 - A fiscalização exercida pela **CONTRATADA** não excluirá ou reduzirá a responsabilidade da **CONTRATADA** pela completa e perfeita execução do objeto contratual

## **12 - DO RECEBIMENTO DO OBJETO CONTRATUAL**

12.1 - Executado o objeto contratual, será ele recebido em conformidade com as disposições contidas no Art. 73, I, da Lei nº 8.666/93.

12.2 - O **CONTRATANTE** rejeitará, no todo ou em parte, o fornecimento executado em desacordo com as condições contratuais.

## **13 - DA RESCISÃO**

13.1 - Constituem motivo para a rescisão do presente contrato as hipóteses previstas no Art. 78, da Lei nº 8.666/93.

## **14 - DOS DIREITOS DO CONTRATANTE EM CASO DE RESCISÃO**

14.1 - Na hipótese de rescisão administrativa do presente contrato, a **CONTRATADA** reconhece, de logo, o direito do **CONTRATANTE** de adotar, no que couber, a seu exclusivo critério, as medidas prevista no Art. 80, da Lei nº 8.666/93.

## **15 - DAS SANÇÕES**

15.1 - Comete infração administrativa, nos termos da Lei nº 10.520, de 2002, o licitante/adjudicatário que:

- 15.1.1 - não assinar a ata de registro de preços quando convocado dentro do prazo de validade da proposta ou não assinar o termo de contrato decorrente da ata de registro de preços;
- 15.1.2 - apresentar documentação falsa;
- 15.1.3 - deixar de entregar os documentos exigidos no certame;
- 15.1.4 - ensejar o retardamento da execução do objeto;
- 15.1.5 - não mantiver a proposta;
- 15.1.6 - cometer fraude fiscal;
- 15.1.7 - comportar-se de modo inidôneo.

15.2 - Considera-se comportamento inidôneo, entre outros, a declaração falsa quanto às condições de participação, quanto ao enquadramento como ME/EPP ou o conluio entre os licitantes, em qualquer momento da licitação, mesmo após o encerramento da fase de lances.

15.3 - O licitante/adjudicatário que cometer qualquer das infrações discriminadas no subitem anterior ficará sujeito, sem prejuízo da responsabilidade civil e criminal, às seguintes sanções:

- 15.3.1 - Arts. 86 e 87 da Lei Federal n.º 8.666/1993:
  - 15.3.1.1 - advertência por escrito;
  - 15.3.1.2 - multas:





15.3.1.3 - multa de mora – nos percentuais abaixo, cobrada por dia de atraso após decorrido os prazos de execução fixados no instrumento convocatório/contratual; que será calculada sobre o valor global do registro, até o limite máximo de 20 (vinte) horas:

- a) 0,3% (zero vírgula três por cento) por hora de atraso, da 1.<sup>a</sup> (primeira) à 5.<sup>a</sup> (quinta) hora;
- b) 0,4% (zero vírgula quatro por cento) por hora de atraso, da 6.<sup>a</sup> (sexta) à 10.<sup>a</sup> (décima) hora;
- c) 0,5% (zero vírgula cinco por cento) por hora de atraso, da 11.<sup>a</sup> (décima-primeira) à 20.<sup>a</sup> (vigésima) hora.

15.3.2 - Inexecução parcial – multa no percentual de 10% (dez por cento), que será calculada sobre o valor global do registro, cobrada pelo atraso superior a 20 horas, podendo, a critério da Administração, não mais ser aceito o fornecimento;

15.3.3 - Inexecução total – multa no percentual de 15% (quinze por cento), calculada sobre o valor global do registro.

15.3.2 - Impedimento de licitar e de contratar com o Município de Altamira e descredenciamento no Cadastro Municipal, pelo prazo de até cinco anos;

15.4 - A penalidade de multa pode ser aplicada cumulativamente com a sanção de impedimento.

15.5 - A aplicação de qualquer das penalidades previstas realizar-se-á em processo administrativo que assegurará o contraditório e a ampla defesa ao licitante/adjudicatário, observando-se o procedimento previsto na Lei Federal nº 8.666, de 1993, e subsidiariamente na Lei nº 9.784, de 1999.

15.6 - A autoridade competente, na aplicação das sanções, levará em consideração a gravidade da conduta do infrator, o caráter educativo da pena, bem como o dano causado à Administração, observado o princípio da proporcionalidade.

15.7 - Se houver aplicação de multa, esta será descontada de qualquer fatura ou crédito existente na Prefeitura Municipal de Altamira – Pará, em nome da CONTRATADA e, caso seja a mesma de valor superior ao crédito existente, a diferença ser cobrada administrativa ou judicialmente.

15.8 - As multas não têm caráter indenizatório e seu pagamento não eximirá a empresa licitante de ser acionada judicialmente pela responsabilidade civil derivada de perdas e danos junto ao CONTRATANTE, decorrentes das infrações cometidas.

15.9 - Não será aplicada multa se, comprovadamente, o atraso no fornecimento decorrer de caso fortuito ou motivo de força maior.

15.10 - Da sanção aplicada caberá recurso, no prazo de 05 (cinco) dias úteis da notificação, à autoridade superior àquela que aplicou a sanção.

## **16 - DA LICITAÇÃO**

16.1 - Para a presente contratação, foi realizada licitação na modalidade Pregão Presencial – SRP registrado sob o nº 048/2018.



## **17 - DAS CONDIÇÕES DE HABILITAÇÃO DA CONTRATADA**

17.1 - A **CONTRATADA** declara, no ato de celebração do presente contrato, estar plenamente habilitada à assunção dos encargos contratuais e assume o compromisso de manter, durante a execução do contrato, todas as condições de qualificação, habilitação e idoneidade necessárias ao perfeito cumprimento do seu objeto.

## **18 - DO FORO**

18.1 - As partes elegem o foro da Comarca de Altamira/PA, com renúncia a qualquer outro, para dirimir dúvida ou questões não resolvidas administrativamente.

E por estarem, assim, justas e contratadas, firmam as partes o presente contrato em 03 (três) vias de igual teor e forma, para todos os efeitos legais.

Altamira/PA, ..... de ..... 2018.

\_\_\_\_\_  
**RUTE NAZARÉ OLIVEIRA BARROS NUNES DE SOUSA**

Secretária Municipal de Integração Social

**CONTRATANTE**

\_\_\_\_\_  
XXXXXXXXXXXXXXXXXXXXX

**CONTRATADA**

TESTEMUNHAS:

\_\_\_\_\_

\_\_\_\_\_



## ANEXO XII – PREGÃO PRESENCIAL SRP Nº. 048/2018

### COMPROVANTE DE RETIRADA DE EDITAL

PROPONENTE: \_\_\_\_\_  
NOME DE FANTASIA: \_\_\_\_\_  
NOME DO REPRESENTANTE PARA CONTATO: \_\_\_\_\_  
ENDEREÇO COMPLETO: \_\_\_\_\_  
CIDADE: \_\_\_\_\_ ESTADO: \_\_\_\_\_ CNPJ ou CPF: \_\_\_\_\_  
FONE (\_\_\_\_) \_\_\_\_\_ E-MAIL \_\_\_\_\_

**OBJETO:** seleção e contratação de empresas com o objetivo de formar o Sistema de Registro de Preços da Administração Pública Municipal para o **fornecimento de KIT DE ACADEMIA AO AR LIVRE**, para contratações futuras, na forma estabelecida no inciso I do art. 2º do Decreto Municipal nº 544/2014, conforme especificações constantes do Termo de Referência (Anexo I).

Obtivemos na Divisão de Suprimentos e Serviços da Prefeitura de Altamira, nesta data, cópia do instrumento convocatório e todos os seus anexos do PREGÃO PRESENCIAL SRP acima identificado.

Visando à comunicação futura entre esta Prefeitura e interessado (a), solicitamos a Vossa Senhoria preencher o recibo de retirada do Edital e remetê-lo imediatamente acompanhado do Cartão de CNPJ a Divisão de Suprimentos e Serviços – Setor de Licitações, localizada Av. Brigadeiro Eduardo Gomes nº. 3246, Bairro Esplanada do Xingu, na cidade de Altamira, estado do Pará, (93) 3515 2561, ou pelo email: [setordelicitacao@prefeituradealtamira.com.br](mailto:setordelicitacao@prefeituradealtamira.com.br).

A não remessa do recibo exime a Prefeitura Municipal de Altamira da responsabilidade da comunicação, de eventuais esclarecimentos e retificações ocorridas no instrumento convocatório, bem como de quaisquer informações adicionais, não cabendo posteriormente qualquer reclamação.

Local: \_\_\_\_\_, \_\_\_\_\_ de junho de 2018.

\_\_\_\_\_  
Nome por Extenso:

RG: \_\_\_\_\_ e CPF: \_\_\_\_\_

Função: